

Système de transmission UHF

Wireless UHF system



Emetteur fixe

Stationary transmitter

FR

Manuel d'installation et
d'utilisation

OP-10STX

EN

Installation and user manual

OP-10STX

Table des matières

Table des matières.....	2
Manuel FR	4
1. Introduction	4
1.1 But	4
1.2 Public visé	4
1.3 Alerte	4
1.4 Icônes	4
1.4.1 Icônes et notes.....	4
1.4.2 Icônes d'attention, d'avertissement et de danger	4
2. Description	4
2.1 La gamme	4
2.2 OP-10STX	4
2.3 Conseil d'utilisation et sécurité	4
2.4 Commandes, connecteurs et indicateurs	5
3. Installation	7
4. Connexions	8
5. Fonctionnement	9
6. Spécifications	11
Manual EN	15
1. Introduction	16
1.1 Purpose	16
1.2 Targeted audience	16
1.3 Alert	16
1.4 Icons	16
1.4.1 Icons et notes.....	16
1.4.2 Attention, warning and danger icons	16
1.5 Conversion tables	17
2. Description	18
2.1 The range	18
2.2 OP-10TSX	18
2.3 Safety notes	18
2.4 Controls, connectors and indicators	19
3. Installation	21
4. Connections	22
5. Operation	23
6. specifications	24

Systeme de transmission UHF

Français



Emetteur fixe

FR

Manuel d'installation et
d'utilisation
OP-10STX

1. Introduction

1.1 But

Le manuel d'installation et d'utilisation fournit les informations nécessaires pour installer, configurer et utiliser un émetteur OP-10STX.

1.2 Public visé

Le manuel d'installation et d'utilisation est destiné aux installateurs et aux utilisateurs de l'émetteur OP-10STX.

1.3 Alertes

Ce manuel évoque quatre types d'alertes.

Le type d'alerte est lié étroitement à l'effet susceptible de se produire en cas de non-observance de l'alerte. Ces alertes, classées dans l'ordre croissant de gravité, sont les suivantes :

- **Note**

Information complémentaire. Généralement, la nonobservance d'une alerte de type Remarque n'entraîne pas de dommage matériel ou corporel.

- **Attention**

La non-observance d'une alerte de type attention peut entraîner des dommages matériels.

- **Avertissement**

La non-observance d'une alerte de type avertissement peut entraîner des dommages matériels et corporels graves.

- **Danger**

La non-observance d'une alerte du type danger peut entraîner la mort.

1.4 Icônes

1.4.1 Icônes et notes

Les icônes utilisées avec les notes fournissent un complément d'informations sur la note. Voir les exemples suivants :

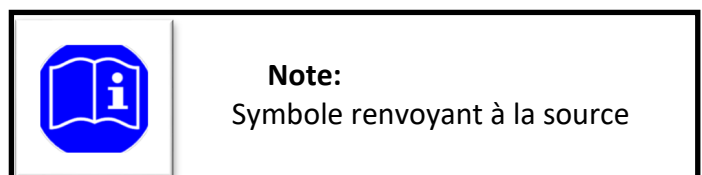
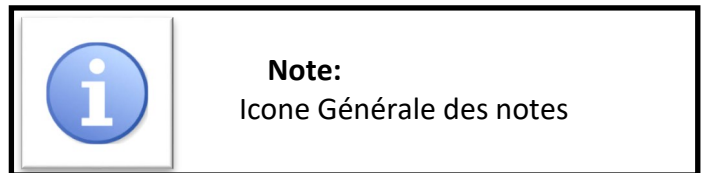

1.4.2 Icônes d'attention, d'avertissement et de danger

Les icônes utilisées en combinaison avec Attention, Avertissement et Danger indiquent le type de risque présent. Voir les exemples suivants :

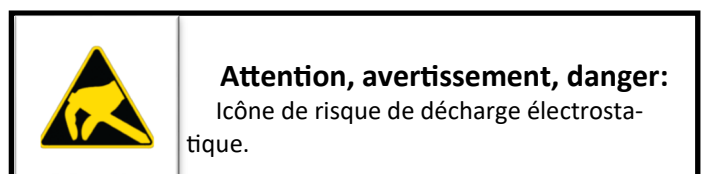
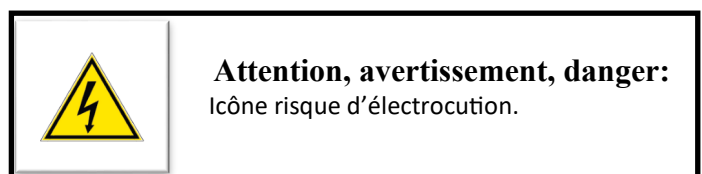
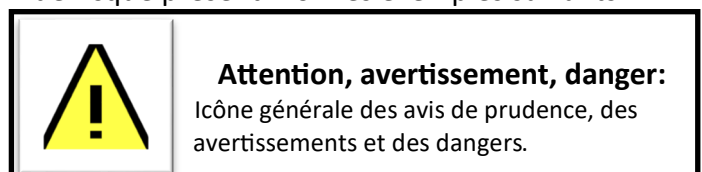

2. Description

Une qualité audio exceptionnelle !

L'émetteur OP-10STX peut être utilisé dans une multitude d'applications.

Il est excellent pour les malentendants, l'interprétation simultanée, ou pour d'autres applications lorsque les câbles ne peuvent-être tirés par exemple.

Cet émetteur est un excellent choix pour se connecter à un système de sonorisation existant afin de diffuser le son désiré dans un lieu. Le OP-10STX offre une grande polyvalence grâce à différents raccordements d'entrées distinctes, niveau ligne ou micro, réglables individuellement et entre eux.

Le OP-10STX possède en face avant une sortie moniteur sur prise mini jack.

2.1 La gamme

L'émetteur OP-10STX fait partie de la gamme de système UHF Opus 10. Opus 10 propose des solutions de sonorisation et d'accessibilité audio pour les Etablissements Recevant du Public. Il s'agit d'une gamme de systèmes combinés pour créer des systèmes de sonorisation et d'accessibilité audio publique s'adaptant à toutes les situations.

La gamme Opus 10 comprends:

- Les émetteurs et récepteurs
- Les accessoires.

Le divers éléments sont pensés pour se compléter entre eux, grâce à des caractéristiques acoustiques, technologiques ou mécaniques assurant leur comptabilité.

2.2 OP-10STX

L'émetteur rackable OP-10STX permet de transmettre une modulation audio d'une sonorisation ou d'un micro vers un ou plusieurs récepteurs de type OP-10R ou OP-10SRX.

L'émetteur OP-10STX constitue avec le récepteur de poche portable OP-10R un système de transmission audio mono sans fil, spécialement adapté pour la transmission de paroles. Dans la mesure où autant de récepteurs OP-10R que souhaité peuvent fonctionner avec un seul émetteur, le système est idéal pour des applications où le signal d'un orateur doit être dirigé vers plusieurs personnes, par exemples présentations en plusieurs langues. Le canal radio peut être sélectionné parmi 16 canaux dans la plage UHF 863 – 865 MHz. La portée de transmission du système peut, selon les configurations locales, être de 60 m au plus. On peut faire fonctionner en parallèle jusqu'à 3 systèmes OP-10... sans interférences

2.3 conseils d'utilisation et sécurité

Les appareils (émetteur et bloc secteur) répondent à toutes les directives nécessaires de l'Union européenne et portent donc le symbole 



Attention, avertissement, danger:
Le bloc secteur est alimenté par une tension dangereuse. Ne touchez jamais l'intérieur de l'appareil, vous pourriez subir une décharge électrique.

Respectez scrupuleusement les points suivants :

- Les appareils ne sont conçus que pour une utilisation en intérieur. Protégez-les de tout type de projections d'eau, des éclaboussures, d'une humidité de l'air élevée et de la chaleur (plage de température de fonctionnement autorisée : 0 – 40 °C).

- Ne faites pas fonctionner l'émetteur ou débranchez immédiatement le bloc secteur du secteur lorsque:

1. des dommages visibles apparaissent sur les appareils,
2. après une chute ou un cas similaire, vous avez un doute sur l'état de l'appareil,
3. des défaillances apparaissent.

Dans tous les cas, les dommages doivent être réparés par un technicien spécialisé.

- Pour les nettoyer, utilisez uniquement un chiffon sec et doux, en aucun cas, de produits chimiques ou d'eau.

- Nous déclinons toute responsabilité en cas de dommages matériels ou corporels consécutifs si les appareils sont utilisés dans un but autre que celui pour lequel ils ont été conçus, s'ils ne sont pas correctement branchés ou utilisés ou s'ils ne sont pas réparés par une personne habilitée ; de même, la garantie deviendrait caduque.

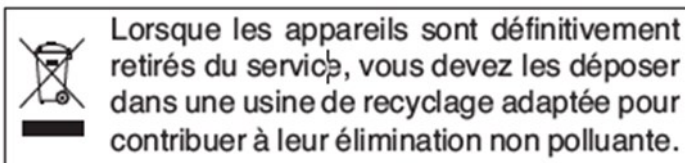

2.4 Commandes, connecteurs et indicateur

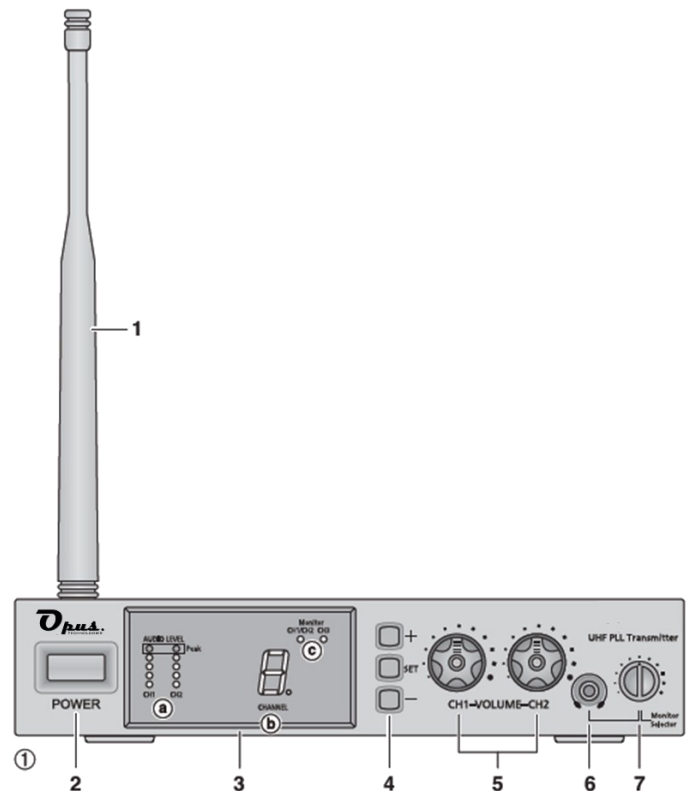

1. Antenne émettrice, reliée à la prise ANTENNA OUT (13) sur la face arrière.

2. Interrupteur marche / arrêt : maintenez la touche brièvement enfoncée pour éteindre.

3. Affichage

a Témoins de niveau de volume pour les canaux d'entrée CH 1 et CH 2 ; indiquent le niveau réglé avec le réglage VOLUME (5) correspondant.

b Affichage du canal de transmission (16 canaux disponibles ...).

c Affichage du signal d'écoute sélectionné pour la sortie casque (6).

4. Touches pour le réglage de canal

1. Maintenez la touche SET enfoncée jusqu'à ce que le point a cote de l'affichage de canal (b) clignote.

2. Sélectionnez le canal avec la touche + ou -.

3. Appuyez sur la touche SET pour confirmer. Le point à cote de l'affichage de canal clignote brièvement plus vite puis ne clignote plus.

5. Réglages de volume pour les canaux d'entrée CH 1 et CH 2.

6. Prise jack 3,5 pour brancher un casque stéréo (impédance $\geq 16 \Omega$).

7. Sélecteur combine d'écoute et réglage de volume pour la sortie casque (6). Appuyer : commutation entre le signal d'émission (signal de mixage CH 1/ CH 2) et le signal d'entrée du canal CH 3. La LED correspondante de l'affichage "Monitor" (c) brille. Tourner : réglage du volume.

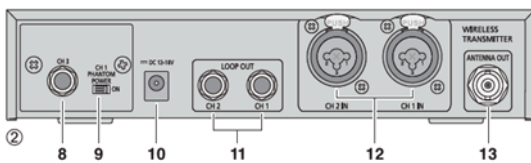

8. Prise jack 6,35 femelle asymétrique pour brancher une source audio mono au canal d'entrée CH 3 (par exemple branchement à la sortie ligne d'une centrale de système de conférence) ; le signal de cette entrée n'est pas transmis, il est uniquement restitué via la sortie casque (6).

9. Interrupteur pour activer une alimentation fantôme (46 V environ) pour l'entrée CH 1 IN (12) conseil "attention", chapitre 4.

10. Prise d'alimentation pour brancher le bloc secteur livré.

11. Sorties pour repiquage via prises jack 6,35 femelles pour diriger les signaux d'entrée des prises CH 1 IN et CH 2 IN (12) vers les entrées d'un autre appareil audio (par exemple amplificateur, autre émetteur).

12. Prises combinées XLR / jack 6,35 femelles, symétriques, pour brancher jusqu'à deux sources audio mono (par exemple microphone de table, sortie ligne mono d'un appareil audio) ou une source audio stéréo (par exemple sortie master d'une table de mixage) aux canaux d'entrée CH1 et CH 2.

13. Prise BNC femelle pour l'antenne livrée (1).

3. Installation

Les branchements ne doivent être effectués que lorsque l'émetteur est éteint.

1) Mettez l'antenne livrée (1) dans la prise antenne ANTENNA OUT (13) et orientez-la à la verticale.

2) Reliez la source audio / les sources audio pour la transmission sans fil à l'entrée CH 1 IN et / ou à l'entrée CH 2 IN (12) : soit une ou deux source(s) mono (par exemple microphone de table, sortie ligne mono d'un appareil audio) soit une source stéréo (par exemple sortie master d'une table de mixage ou sortie ligne stéréo d'un lecteur). Les prises combinées XLR / jack 6,35 sont conçues pour des signaux symétriques. Si à la sortie d'une source de signal, seul un signal asymétrique est disponible, il peut être appliqué via une fiche jack mâle 2 pôles sur la prise d'entrée correspondante (configuration des fiches chapitre 6.1).

3) Pour diriger les signaux d'entrée des prises CH1 IN et CH 2 IN vers un autre appareil (par exemple amplificateur, second émetteur, enregistreur), ils sont disponibles aux prises jack 6,35 LOOP OUT CH 1 et CH 2 (11). Si le signal à l'entrée est symétrique, le signal de repiquage correspondant est également dirigé en symétrique : un signal d'entrée asymétrique est toujours disponible en asymétrique à la sortie.

4) On peut brancher un casque stéréo (impédance minimale 16 Ω) à la prise jack 3,5 (6) via lequel le signal d'émission (signal de mixage CH1/ CH 2) ou le signal à l'entrée CH 3 (8) peut être écouté.

Le signal audio introduit via l'entrée CH 3 n'est pas transmis, il est uniquement restitué via le casque relié. Ainsi il est possible de transmettre à une personne via le casque par exemple des instructions ou un discours à traduire. Reliez la sortie de la source audio, par exemple sortie ligne sur la centrale d'un système de conférence, à l'entrée mono CH 3 (jack 6,35 femelle, symétrique).

5) Reliez le bloc secteur livré à la prise d'alimentation (10) et à une prise secteur 230 V~ / 50 Hz.

Note:

La connexion XLR a un verrouillage : pour pouvoir ultérieurement retirer la fiche XLR, appuyez sur le levier PUSH sur la prise. Pour un microphone à condensateur qui fonctionne avec une alimentation fantôme de 46 V environ, utilisez l'entrée CH 1 IN et mettez l'interrupteur CH 1 PHANTOM POWER (9) sur ON pour activer l'alimentation



Attention, avertissement, danger:



Si l'interrupteur est sur ON, seules des sources audio configurées pour une alimentation fantôme peuvent être reliées à l'entrée CH 1 IN. D'autres appareils comme des microphones avec sortie asymétrique peuvent être endom-

4. Connexions

Fiches XLR et jack

Fiche XLR mâle pour branchement symétrique

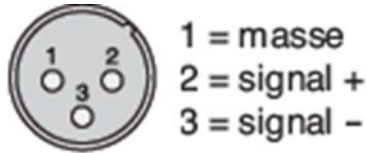

Fiche jack 6,35 mâle 3 pôles pour branchement symétrique



Fiche jack 6,35 mâle 2 pôles pour branchement asymétrique



Fréquences de transmission:

Canal	Fréquence	Canal	Fréquence
0	863,125 MHz	8	864,125 MHz
1	863,250 MHz	9	864,250 MHz
2	863,375 MHz	A	864,375 MHz
3	863,500 MHz	B	864,500 MHz
4	863,625 MHz	C	864,625 MHz
5	863,750 MHz	D	864,750 MHz
6	863,875 MHz	E	864,875 MHz
7	864,000 MHz	F	865,000 MHz

5. Fonctionnement

L'émetteur dispose de deux canaux d'entrée pour brancher jusqu'à deux sources audio mono (par exemple microphone de table) ou une source audio stéréo (par exemple sortie master d'une table de mixage). Le signal de mixage mono des deux canaux est transmis au récepteur. En plus, il est possible de faire entrer via un troisième canal d'entrée, un autre signal audio qui n'est pas transmis mais est uniquement restitué via la sortie casque de l'émetteur.

Avant toute utilisation, tous les réglages de volume devraient être tournés entièrement à gauche.

1) Allumez l'émetteur [touche POWER (2)] et allumez le ou les récepteur(s) OP-10R /1. Sur l'affichage (3) de l'émetteur, le canal de transmission règle (b) est affiché. L'émetteur et tous les récepteurs d'un système doivent être réglés sur le même canal de transmission : réglage de canal sur l'émetteur chapitre 5.1, réglage de canal sur le récepteur notice du récepteur.

2) Appliquez le signal audio qui doit être envoyé, à l'entrée et réglez le niveau avec le réglage de volume (5) correspondant : réglage CH 1 pour le signal à l'entrée CH 1 IN, réglage CH 2 pour le signal à l'entrée CH 2 IN. Si les deux entrées sont utilisées, on peut régler, avec les réglages, le rapport de mixage souhaité. Si seule une des entrées est utilisée, tournez le réglage de l'entrée inutilisée complètement à gauche. Le niveau règle est affiché via la barre de LED AUDIO LEVEL (a) correspondante. La gestion est optimale lorsque pour des signaux élevés, la LED orange brille. En cas de surcharge, la LED rouge brille en continu. Tournez alors le réglage en conséquence dans l'autre sens.

3) Sur chaque récepteur TG-10R /1, on peut régler individuellement le volume de restitution via un réglage.

4) Après le fonctionnement, pour éteindre l'émetteur, maintenez la touche POWER (2) brièvement enfoncée jusqu'à ce que les affichages s'éteignent. N'oubliez pas d'éteindre également chaque récepteur OP-10R /1 pour que son accumulateur ne se décharge pas. En cas de non utilisation prolongée de l'émetteur, débranchez le bloc secteur car il a une faible consommation même si l'émetteur est éteint.

5.1 Réglage du canal de transmission

Vous pouvez sélectionner le canal de transmission parmi les 16 canaux 0 à F (configuration des canaux (chapitre 6.2)). Pour régler le canal, utilisez les touches SET, + et - (4) :

1) Maintenez la touche SET enfoncée jusqu'à ce que le point à côté de l'affichage du canal (b) clignote.

2) Sélectionnez le canal avec la touche + (vers le haut) ou - (vers le bas).

3) Pour confirmer la sélection, appuyez sur la touche SET. Le point à côté de l'affichage de canal clignote brièvement plus vite et puis cesse de clignoter.

Conseil : Pour éviter les interférences avec d'autres émetteurs locaux sans fil, lors de la sélection du canal de transmission, laissez tout d'abord l'émetteur éteint et réglez un canal sur le récepteur. S'il n'y a pas d'interférences sur ce canal, il peut être utilisé.

5.2 Ecoute de signaux via un casque

Si un casque est relié à la prise (6), le signal d'émission ou le signal de la source audio à l'entrée CH 3 (8) peut être écouté (chapitre 4, point 4). Le signal mono sélectionné est appliqué au canal

gauche et au canal droit du casque stéréo. Le casque s'utilise via le bouton "Monitor Selector" (7) qui sert de commutateur et de réglage de volume :

– Si le signal d'émission (signal de mixage CH 1/ CH 2) est sélectionné, la LED "CH 1 / CH 2" brille.

– Si le signal d'entrée de CH 3 est sélectionné, la LED "CH 3" brille.

2) Pour régler le volume du casque, tournez le bouton en conséquence.



Attention, avertissement, danger:

Ne réglez jamais le volume trop fort. Un volume trop élevé peut, à long terme, générer des troubles de l'audition. L'oreille s'habitue à des volumes élevés et ne les perçoit plus comme tels au bout d'un certain temps; Nous vous conseillons donc de régler le volume et de ne plus le modifier.

6. Spécifications

Bande passante radio	863-865 MHz, divisé en 16 canaux (voir chapitre 6,2)
Puissance d'émission	< 10 mW
Plage de fréquence audio	40 – 15 000 Hz
Entrées CH 1, CH 2 -Impédance: -Niveau d'entrée nominal: -Niveau d'entrée max.: - Branchement:	20 kΩ 100 mV 1 V Prise XLR/ jack 6,35 femelles, symétriques
Entrée CH 3 -Impédance: -Niveau d'entrée: - Branchement:	47kΩ 250 mV Prise jack 6,35 femelle, asymétrique
Alimentation fantôme CH 1:	46V=env. (commutable)
Sortie casques -Branchement: -Impédance casque:	Prise jack stéréo 3,5 femelle ≥ 16Ω
Température fonc.	0 – 40°C
Alimentation	Par bloc secteur livré relié à 230V~/50 Hz
Dimensions	212 x 44 x 239 mm (L x H x P)
Poids	1,3 kg

UHF transmission system



Stationary transmitter

EN

Installation and user manual
OP-10STX

1. Introduction

1.1 Purpose

The Installation and Operation Manual provides the necessary information for installing, configuring and using an OP-10STX transmitter.

1.2 Targeted audience

The Installation and Operation Manual is intended for installers and users of the OP-10STX Transmitter.

1.3 Alerts

This manual discusses four types of alerts.

The type of alert is closely related to the effect that may occur if the alert is not observed. These alerts, ranked in ascending order of severity, are the following:

- **Note**

Additional information. Generally, the non-observance of a Note type alert does not result in any material or bodily injury.

- **Attention**

Failure to observe a caution alert may result in property damage.

- **Warning**

Non-compliance with a type alert Warning may result in serious personal injury and property damage.

- **Danger**

Failure to observe a danger alert may result in death.

1.3 Icons

1.4.1 Icons and notes

Icons used with notes provide additional information about it. See the following examples:

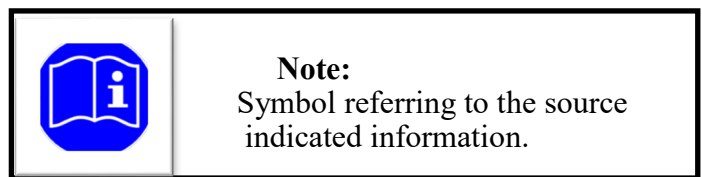
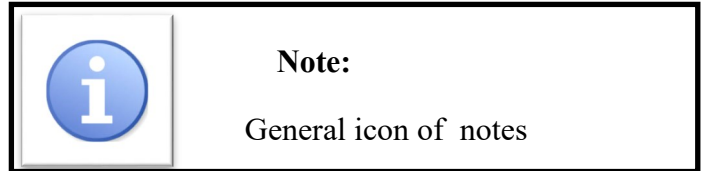

1.4.2 Attention, warning and danger icons

The icons used in combination with Attention, Warning and Danger indicate the type of risk present. See the following examples:

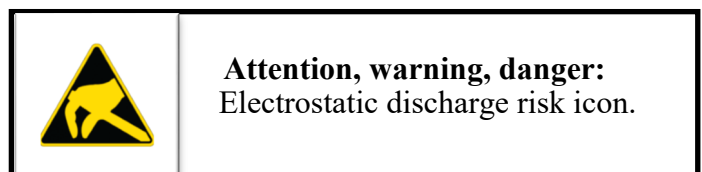
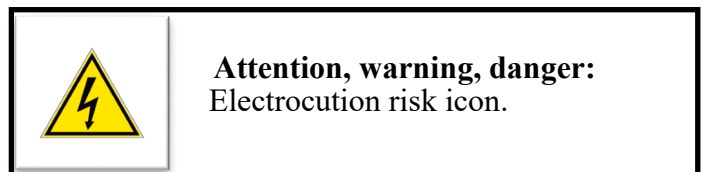
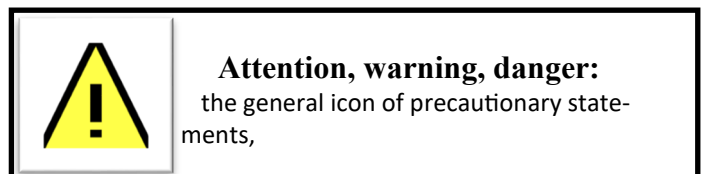

1.5 Conversion tables

In this manual, SI units are used to express lengths, masses, temperatures etc.

These can be converted to non-metric units using the following information.

Table 1: length units conversion

25,40 mm = 25,4 mm	1 mm = 1,00000
25,40 mm = 2,54 cm	1 cm = 0,3937 po
30,48 cm = 0,3048 m	1 m = 3,281 pd
1 ml = 1,609 km	1 km = 0,622 ml

Table 2: Mass units conversion

1 lb = 0,4536 kg	1 kg = 2,2046 lb
------------------	------------------

Table 3: Pressure units conversion

1 psi = 68,95 hPa	1 hPa = 0,0145 psi
-------------------	--------------------



Note:
1 hPa = 1 mbar

Table 4: temperature units conversion

$^{\circ}F = 9/5. (^{\circ}C + 32)$	$^{\circ}C = 5/9. (^{\circ}F - 32)$
-------------------------------------	-------------------------------------

2. Description

An exceptional audio quality!

The OP-10STX transmitter can be used in a multitude of applications.

It is excellent for hearing impaired, simultaneous interpretation, or for other applications where cables can not be pulled for example.

This transmitter is an excellent choice for connecting to an existing sound system and broadcast the desired sound in a location. The OP-10STX offers great versatility thanks to different connections of separate inputs, line level or microphone, adjustable individually and between them.

The OP-10STX has a monitor output on mini jack.

2.1 The range

OP-10STX transmitter is part of the Opus 10 UHF system range. Opus 10 offers sound and audio accessibility solutions for public-facing establishments. It is a range of combined systems to create sound systems and public audio accessibility adapting to all situations.

The Opus 10 range includes:

- Transmitters and receivers
- The accessories.

The various elements are thought to complement each other, thanks to acoustic, technological or mechanical characteristics ensuring their accounting.

2.2 OP-10STX

The OP-10STX rackmount transmitter is used to transmit audio modulation from a sound system or microphone to one or more receivers of type OP-10R or OP-10SRX.

With the OP-10R hand-held receiver, the OP-10STX transmitter is a wireless mono audio transmission system, specially designed for speech transmission. Since as many OP-10R receivers as desired can operate with a single transmitter, the system is ideal for applications where the signal of a speaker needs to be directed to several people, for example presentations in multiple languages. The radio channel can be selected from 16 channels in the 863 - 865 MHz UHF range. Depending on the local configuration, the transmission range of the system may be up to 60 m. Up to 3 OP-10 systems can be operated in parallel without interference.

2.3 Safety notes

The devices (transmitter and power supply unit) comply with all the necessary directives of the European Union and therefore bear the symbol . . .



Attention, warning, danger:

The power supply unit is powered by dangerous voltage. Never touch the inside of the device, you may be shocked.

Please observe the following items in any case:

- The units are suitable for indoor use only. Protect them against dripping water and splash water, high air humidity and heat (admissible ambient temperature range: 0 – 40 °C).

- Do not operate the transmitter and immediately disconnect the power supply unit from the mains socket:

1. if one of the units is visibly damaged,
2. if a defect might have occurred after a unit was dropped or suffered a similar accident,
3. if malfunctions occur.

In any case the units must be repaired by skilled personnel.

-For cleaning only use a dry, soft cloth; never use water or chemicals.

- No guarantee claims for the units and no liability for any resulting personal damage or material damage will be accepted if the units are used for other purposes than originally intended, if they are not correctly connected or operated, or if they are not repaired in an expert way.

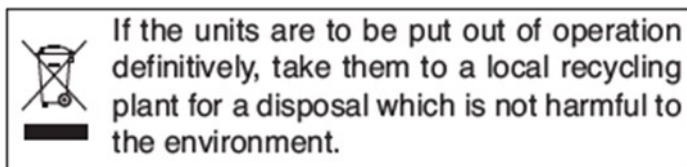

2.4 Controls, connectors and indicators

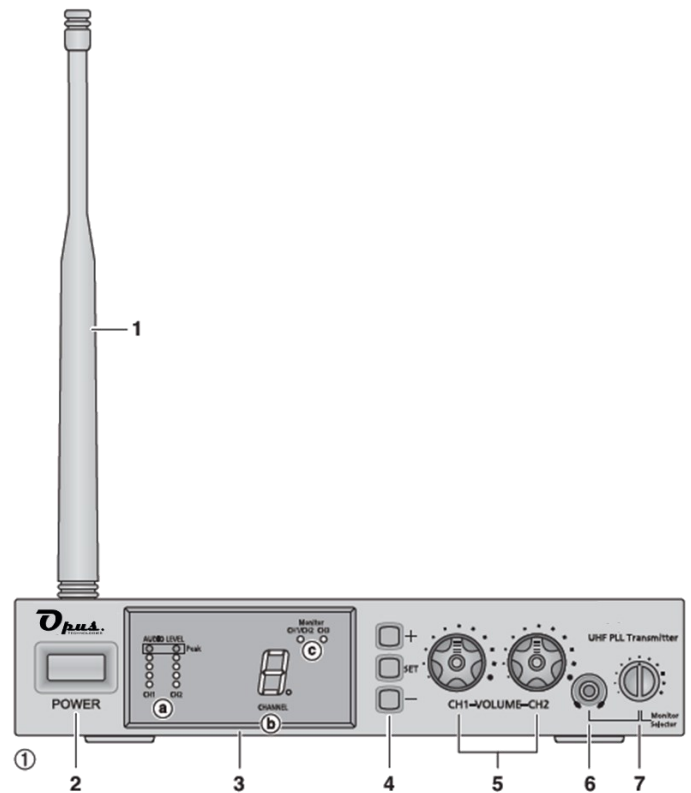

1. Transmitting antenna, connected to the jack ANTENNA OUT (13) on the rear panel

2. On / off switch; to switch off, briefly keep the button pressed

3. Display

a Level indications for the input channels CH 1 and CH 2: to indicate the level adjusted with the corresponding control VOLUME (5).

b Indication of the transmission channel (16 channels 0 ... F available)

c Indication of the monitor signal selected for the headphone output (6)

4. Buttons to set the channel:

a. Keep the button SET pressed until the dot next to the channel indication (b) starts flashing...

b. Select the channel with the button + or —.

c. Press the button SET to confirm. The light next to the channel indication starts flashing rapidly before it stops flashing.

5. Volume controls for the input channels CH 1 and CH 2.

6. 3.5 mm jack to connect stereo headphones (impedance $\geq 16 \Omega$).

7. Combined monitor selector and volume control for the headphone output (6) Press to switch between the transmission signal.

(mixed signal CH 1 / CH 2) and the input signal of channel CH 3. The corresponding LED of the indication "Monitor" (c) lights up. Turn to adjust the volume.

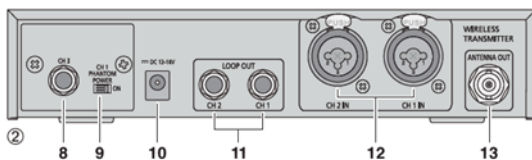

8. Unbalanced 6.3 mm jack to connect a mono audio source to the input channel CH 3 (e. g. connection to the line output of the control panel of a conference system); the signal of this input will not be transmitted but only reproduced via the headphone output (6)

9. Switch to activate a phantom power $-/-$ (approx. 46V) for the input CH 1 IN (12) caution note in chapter 4

10. Power supply jack to connect the power supply unit provided.

11. Feed-through outputs via 6.35 mm jacks to route the input signals of the jacks CH 1 IN and CH 2 IN (12) to inputs of another audio unit (e. g. amplifier, additional transmitter).

12. Balanced combined XLR / 6.3 mm jacks to connect up to two mono audio sources (e. g. desk microphone, mono line output of an audio unit) or a stereo audio source (e. g. master output of a mixer) to the input channels CH 1 and CH 2.

13. BNC jack for the antenna (1) provided.

3. Installation

Always switch off the transmitter before making any connections.

1) Insert the antenna (1) provided into the antenna jack ANTENNA OUT (13) and put it in a vertical position.

2) Connect the audio source / sources for wireless transmission to the input CH 1 IN and/or the input CH 2 IN (12): either one or two mono source / sources (e. g. desk microphone, mono line output of an audio unit) or a stereo source (e. g. master output of a mixer or stereo line output of a player). The combined XLR / 6.3mm jacks are designed for balanced signals. If only an unbalanced signal is available at the output of the signal source, use a 2-pole 6.3 mm plug to feed it to the corresponding input jack. (Configuration of the plugs chapter 6.1.)

3) To route the input signals of the jacks CH 1 IN and CH 2 IN to another unit (e. g. amplifier, second transmitter, recorder), the signals are available at the 6.3 mm jacks LOOP OUT CH 1 and CH 2 (11). If the signal at the input is balanced, the corresponding feed-through signal routed out is also balanced; an unbalanced input signal is always unbalanced at the output.

4) The 3.5 mm jack (6) allows connection of stereo headphones (minimum impedance 16 Ω) to monitor either the transmission signal (mixed signal CH 1 / CH 2) or the signal at the input CH3 (8). The audio signal fed in via the input CH 3 is not transmitted but only reproduced via the headphones connected. Thus, you will be able to give instructions or a speech to be translated to someone via headphones. Connect the output of the audio source, e. g. line output at the control panel of a conference system, to the mono input CH 3 (6.3 mm jack, unbal.).

5) Connect the power supply unit provided to the power supply jack (10), then connect it to a mains socket (230 V~ / 50 Hz).

Note:

The XLR connection has a latching mechanism. To remove the XLR plug later, press the PUSH lever at the jack. For a condenser microphone operating at a phantom power of approx. 46 V , use the input CH 1 IN and set the switch CH 1 PHANTOM POWER (9) to ON to activate the phantom power for the input.



Attention, warning, danger:

When the switch is set to ON, only connect audio sources designed for a phantom power to the input CH 1 IN. Other units, e. g. microphones with unbalanced output, may be damaged.



4. Connections

XLR plus and 6.3 mm plug

XLR plug for balanced connection:

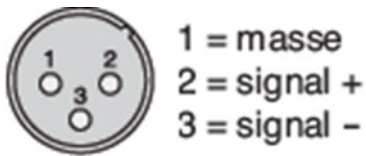

3- poles 6,3 mm plug for balanced connection:



2-poles 6,3 mm plug for unbalanced connection:



Transmission frequencies

Channel	Frequency	Channel	Frequency
0	863,125 MHz	8	864,125 MHz
1	863,250 MHz	9	864,250 MHz
2	863,375 MHz	A	864,375 MHz
3	863,500 MHz	B	864,500 MHz
4	863,625 MHz	C	864,625 MHz
5	863,750 MHz	D	864,750 MHz
6	863,875 MHz	E	864,875 MHz
7	864,000 MHz	F	865,000 MHz

5. Operation

The transmitter has two input channels for connecting up to two mono audio sources (eg table microphone) or a stereo audio source (eg a mixer's master output). The mono mix signal of both channels is transmitted to the receiver. In addition, it is possible to input via a third input channel, another audio signal that is not transmitted but is only returned via the headphone output of the transmitter.

Always turn back all volume controls completely before operating the transmitter.

1) Switch on the transmitter [press the button POWER (2)] and switch on the receiver / receivers TG-10R /1. The display (3) of the transmitter shows the transmission channel adjusted (b). Set the transmitter and all receivers of the system to the same transmission channel: Setting the channel on the transmitter chapter 5.1, setting the channel on the receiver manual of the receiver.

2) Feed the audio signal to be transmitted to the input. Adjust the level with the corresponding volume control (5): control CH 1 for the signal at the input CH 1 IN, control CH 2 for the signal at the input CH 2 IN. If you use both inputs, use the controls to mix the signals as desired. If you only use one of the inputs, completely turn back the control of the input not used. The corresponding row of LEDs AUDIO LEVEL (a) shows the level adjusted. There is an optimum level control when the orange LED lights up with signal peaks. In case of overload, the red LED lights permanently. In this case, turn back the corresponding control accordingly.

3) Each receiver TG-10R /1 features a control for individual adjustment of the reproduction volume.

4) To switch off the transmitter after operation, briefly keep the button POWER (2) pressed until the display light goes off. Remember to switch off each receiver OP-10R to save the battery.

If the transmitter is not in use for a longer period of time, disconnect the power supply unit of the transmitter from the mains socket. Even when the transmitter is switched off, the power supply unit has a low power consumption.

5.1 Setting the transmission channel

For wireless transmission, 16 channels 0 to F are available (channel assignment chapter 6.2). To set the channel, use the buttons SET, + and - (4):

- 1) Hold the SET button until the point next to the channel indication (b) starts flashing.
- 2) Select the channel with the button + (up) or - (down).
- 3) Press the button SET to confirm. The point next to the channel indication starts flashing rapidly before it stops flashing.

Note: Interference may be caused by other local wireless transmitters. Therefore, when selecting the transmission channel, set a channel on the receiver before switching on the transmitter. If no interfering signals are received on this channel, it is ready for transmission.

5.2 Monitoring the signals via headphones

When headphones are connected to the jack (6), it is possible to monitor either the transmission signal or the signal of the audio source at the input CH 3 (8) [chapter 4, step 4]. The corresponding mono signal selected is fed to the left channel and the right channel of the stereo headphones. The headphones are operated via the knob "Monitor Selector" (7) which is both a selector switch and a volume control:

- If the broadcast signal (mix signal CH 1 / CH 2) is selected, the "CH 1 / CH 2" LED lights up.
- If the input signal of CH 3 is selected, the LED "CH 3" lights up.

To adjust the headphone volume, turn the knob accordingly.

Attention, warning, danger:



Never adjust the volume too much. Too much volume can cause hearing problems in the long term. The ear becomes accustomed to high volumes and does not perceive them as such after a certain time; We therefore advise you to adjust the volume and not to change it.

6. Specification

Radio frequency range	863-865 Mhz divided into 16 channel (chapter 6,2)
Transmission power	< 10 mW
Audio frequency range	40 – 15 000 Hz
Inputs CH 1, CH 2 -Impedance: -Rated input level: - Input level max.: -Connection:	20 kΩ 100 mV 1 V XLR/ 6,3 mm jacks, balanced
Input CH 3 -Impedance: -Input level: - Connection:	47kΩ 250 mV 6,3 mm jack, unbalanced
Phantom power CH 1:	approx. 46V=env. (to be activated)
Headphone output -Connection: -Headphone impedance:	Pr3,5 mm stereo jack ≥ 16Ω
Ambient temperature	0 – 40°C
Power supply	Via power supply unit provided and connected to 230V~/50 Hz
Dimensions	212 x 44 x 239 mm (W x H x D)
Weight	1,3 kg

Les informations de ce documents sont susceptibles d'être modifiées
Document information is subject to change

Date: 2017/11

| manuel d'installation et d'utilisation | installation and user manual | OP-10STX

Pour toutes questions complémentaires, contacter nous.
For any questions, contact us.

OPUS TECHNOLOGIES — ZI LAGRANGE II — 9 Chemin de la Vieille Ferme — 33650 MARTILLAC
Tel: 09.81.24.00.06. — Fax: 09.82.63.22.56. — contact@opus-technologies.fr