



SOHO
S E R I E S

User's Manual



TOPP PRO MUSIC GEAR

www.topppro.com

LOUDSPEAKER SYSTEM
SOHO V4 / SOHO V8 / SOHO S10 / SOHO S12

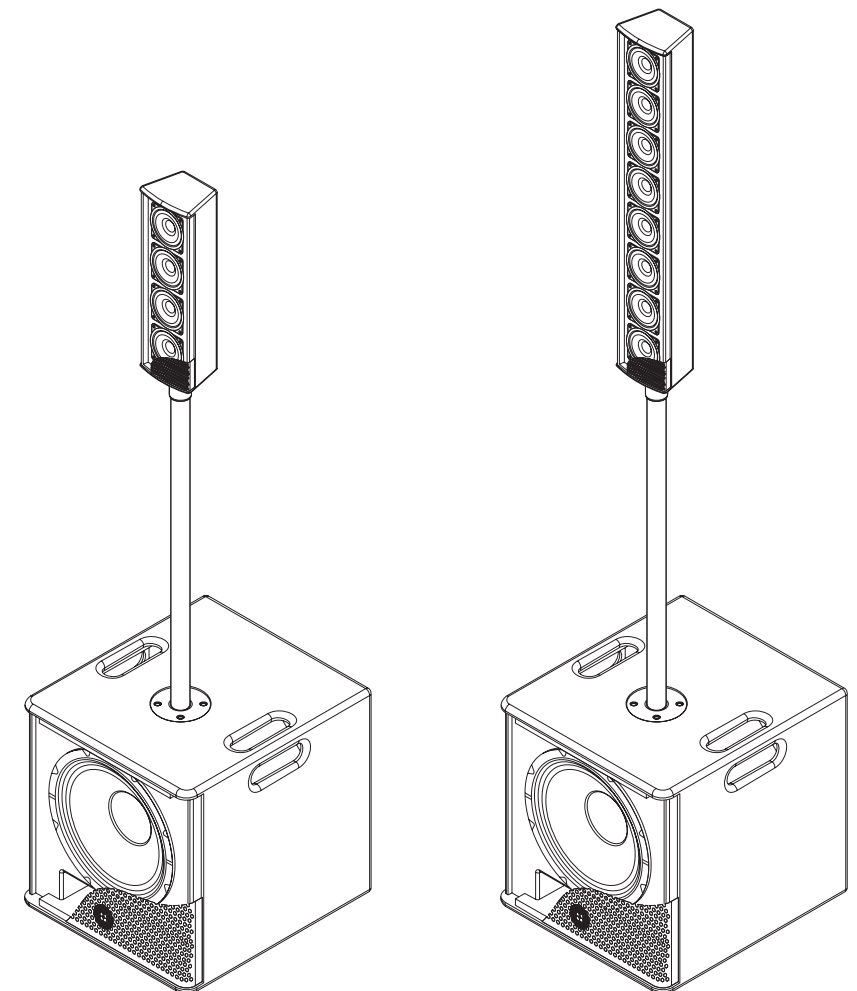

SOHO
S E R I E S

IMPORTANT SAFETY INSTRUCTION



TO REDUCE THE RISK OF ELECTRIC SHOCK PLEASE DO NOT REMOVE THE COVER OR THE BACK PANEL OF THIS EQUIPMENT. THERE ARE NO PARTS NEEDED BY USER INSIDE THE EQUIPMENT. FOR SERVICE, PLEASE CONTACT QUALIFIED SERVICE CENTERS.

This symbol, wherever used, alerts you to the presence of un-insulated and dangerous voltages within the product enclosure. These are voltages that may be sufficient to constitute the risk of electric shock or death.

This symbol, wherever used, alerts you to important operating and maintenance instructions. Please read.

- Protective Ground Terminal
- AC mains (Alternating Current)
- Hazardous Live Terminal

ON: Denotes the product is turned on.
OFF: Denotes the product is turned off.

CAUTION

Describes precautions that should be observed to prevent damage to the product.

1. Read this Manual carefully before operation
2. Keep this Manual in a safe place.
3. Be aware of all warnings reported with this symbol.
4. Keep this Equipment away from water and moisture.
5. Clean it only with dry cloth. Do not use solvent or other chemicals.
6. Do not damp or cover any cooling opening. Install the equipment only in accordance with the Manufacturer's instructions.
7. Power Cords are designed for your safety. Do not remove Ground connections! If the plug does not fit your AC outlet, seek advice from a qualified electrician. Protect the power cord and plug from any physical stress to avoid risk of electric shock. Do not place heavy objects on the power cord. This could cause electric shock or fire.
8. Unplug this equipment when unused for long periods of time or during a storm.
9. Refer all service to qualified service personnel only. Do not perform any servicing other than those instructions contained within the User's Manual.
10. To prevent fire and damage to the product, use only the recommended fuse type as indicated in this manual. Do not short-circuit the fuse holder. Before replacing the fuse, make sure that the product is OFF and disconnected from the AC outlet.

WARNING

To reduce the risk of electric shock and fire, do not expose this equipment to moisture or rain.



Dispose of this product should not be placed in municipal waste and should be separate collection.

11. Move this Equipment only with a cart, stand, tripod, or bracket, specified by the manufacturer, or sold with the Equipment. When a cart is used, use caution when moving the cart / equipment combination to avoid possible injury from tip-over.



12. Permanent hearing loss may be caused by exposure to extremely high noise levels. The US. Government's Occupational Safety and Health Administration (OSHA) has specified the permissible exposure to noise level. These are shown in the following chart:

HOURS X DAY	SPL	EXAMPLE
8	90	Small gig
6	92	train
4	95	Subway train
3	97	High level desktop monitors
2	100	Classic music concert
1,5	102	
1	105	
0,5	110	
0,25 or less	115	Rock concert

According to OSHA, an exposure to high SPL in excess of these limits may result in the loss of heat. To avoid the potential damage of heat, it is recommended that Personnel exposed to equipment capable of generating high SPL use hearing protection while such equipment is under operation.

The apparatus shall be connected to a mains socket outlet with a protective earthing connection.

The mains plug or an appliance coupler is used as the disconnect device, the disconnect device shall remain readily operable.

Garantía

9

Topp Pro garantiza el normal funcionamiento del producto contra cualquier defecto de fabricación y/o vicio de material, por el término de (12) meses, contados a partir de la fecha de compra por parte del usuario, comprometiéndose a reparar o cambiar, a su elección, sin cargo alguno, cualquier pieza o componente que fallare en condiciones normales de uso dentro del período mencionado.

Para que ésta garantía sea válida, el comprador original deberá presentar este certificado debidamente sellado y firmado por la casa vendedora, acompañado por la correspondiente factura de compra donde constará el modelo y número de serie del equipo adquirido.

La garantía no cubre:

- Daños ocasionados por el uso indebido del producto, reparación y/o modificación efectuados por personas no autorizadas por **Topp Pro**.
- Daños ocasionados por la conexión del equipo a otros equipos distintos de los especificados en el manual de uso, o bien por mala conexión a estos últimos.
- Daños ocasionados por tormentas eléctricas, golpes y/o transporte incorrecto.
- Daños ocasionados por excesos o caídas de tensión en la red o por conexión a redes con una tensión distinta a la requerida por la unidad.
- Daños ocasionados por la presencia de arena, ácido de pilas, agua, o cualquier elemento extraño en el interior del equipo.
- Deterioros producidos por el transcurso del tiempo, uso y/o desgaste normal de la unidad.
- Alteración o ausencia del número de serie de fábrica del equipo.

Las reparaciones solamente podrán ser llevadas a cabo el servicio técnico autorizado por **Topp Pro**, que informará acerca del plazo y demás detalles de las reparaciones a efectuarse conforme a esta garantía.

Topp Pro reparará esta unidad en un plazo no mayor a 30 días contados a partir de la fecha de entrada de la unidad al Servicio Técnico. En aquellos casos en que debido a la particularidad del repuesto, fuera necesaria su importación, el tiempo de reparación y la viabilidad de la misma estarán sujetos a las normas vigentes para la importación de partes, en cuyo caso se informará al usuario acerca del plazo y posibilidad de reparación.

A efectos de su correcto funcionamiento, y de la validez de ésta garantía, este producto deberá ser instalado y utilizado de acuerdo a las instrucciones que se encuentran detalladas en el manual adjunto o en el envase del producto.

Esta unidad podrá presentarse para su reparación, junto a la factura de compra (o cualquier otro comprobante donde conste la fecha de compra), a su distribuidor autorizado **Topp Pro** o a un centro de servicio técnico autorizado por **Topp Pro**.

Exclusión de daños:

LA RESPONSABILIDAD DE TOPP PRO POR CUALQUIER PRODUCTO DEFECTUOSO SE LIMITA A LA REPARACIÓN O AL REEMPLAZO DEL MISMO, A OPCIÓN DE TOPP PRO. SI ELEGIMOS SUBSTITUIR EL PRODUCTO, EL REEMPLAZO PUEDE SER UNA UNIDAD REACONDICIONADA. TOPP PRO NO SERÁ RESPONSABLE POR LOS DAÑOS BASADOS EN LA INCONVENIENCIA, PÉRDIDA DE USO, BENEFICIOS PERDIDOS, AHORROS PERDIDOS, POR EL DAÑO A OTROS EQUIPO O A OTROS ARTÍCULOS EN EL SITIO DE USO, O POR NINGUN OTRO DAÑO SI ES FORTUITO, CONSECUENTE O DE OTRO TIPO, AUNQUE TOPP PRO HAYA SIDO ADVERTIDO DE LA POSIBILIDAD DE TALES DAÑOS.

Algunos países o estados no permiten la exclusión o la limitación a los daños fortuitos o consecuentes, así que la limitación antedicha puede no aplicarse a usted.

Esta garantía le da derechos legales específicos, usted puede también tener otros derechos que varían de estado a estado o de país a país.

8

Especificaciones Técnicas

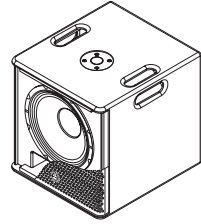

Gabinete Activo	SOHO S12
Sub bajo	1 x 12"
Respuesta de Frecuencia (-6dB)	40Hz - 500Hz
Potencia Total Amplificador	700W Clase D @ 4 Ohmios
Amplificador, Sub bajo	1 x 350W Clase D @ 4 Ohmios
Amplificador, Satélite	1 x 350W Clase D @ 4 Ohmios
Sensibilidad Axial 1W @ 1m	96dB
Protecciones Electrónicas	Térmica / DC / Sobrecarga / Compresor Limitador Digital
Enfriamiento	Temperatura controlada por ventilador
Conectores	Entrada: 2 Combo XLR-1/4 / RCA L&R Salida: SPK Satelite /XLR Lazo
Controles Externos	Control de Volumen / Selector de sensibilidad de Entrada / Selector de Modo / Encendido con luz verde / Limitador con luz roja / Selector de Tierra / Modulo de Control IP (Opcional)
Fuente de Poder	115V / 230V Seleccionable
Gabinete	Plywood con acabado en pintura resistente, parrilla metálica con espuma, soportes de hule y agarraderas
Montaje	Adaptador para pedestal
Dimensiones (Al. / An. / Fon.)	16.92" (430mm) x 17.72" (450mm) x 18.9" (480mm)
Peso Neto	20.51Kg / 45.22Lbs

TABLE OF CONTENTS

1. INTRODUCTION	4
2. FEATURES	4
3. USEFUL DATA	4
4. BACK PANEL DESCRIPTION	5
5. CONNECTION PLATE	7
6. FREQUENCY RESPONSE DIAGRAM	10
7. WIRE CONNECTIONS	11
8. TECHNICAL SPECIFICATIONS	12
9. GUARANTEE	15

1 INTRODUCTION

Thank you for choosing **TOPP PRO** products. Our professional Audio Products are designed and tested by a highly qualified engineering team with more than 30 years of experience. Great pride & care are placed in delivering the products with excellent performance, specifications and dependable reliability. Also great emphasis is placed in creating and bringing to market products that can fill multiple applications and also offer customer exceptional value. Every **TOPP PRO** Audio products is tested and must comply to very strictly standards. Please carefully read this manual before operation.

2 FEATURES

These series products include passive speaker cabinets, subwoofer, and complete packages.

A) PASSIVE SPEAKERS:

- 1. SOHO V4
- 2. SOHO V8

B) SUBWOOFER:

- 1. SOHO S10
- 2. SOHO S12

C): PACKAGES:

- 1) SOHO S10+V4 SYSTEM (SOHO S10+SOHO V4)
- 2) SOHO S12+V4 SYSTEM (SOHO S12+SOHO V4)
- 3) SOHO S12+V8 SYSTEM (SOHO S12+SOHO V8)

These products are design to provide a cost effective high grade solution, and they can be used for all kinds of applications, such as churches, conference center, disco, etc. You can select right model according to your request.

3 USEFUL DATA

Please write your serial number here for future

Serial Number:
Data of Purchase:
purchased at:

Especificaciones Técnicas

8

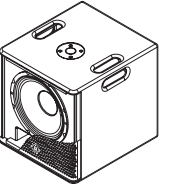

Gabinete Activo	SOHO S10
Sub bajo	1 x 10"
Respuesta de Frecuencia (-6dB)	50Hz - 500Hz
Potencia Total Amplificador	400W Clase D @ 4 Ohmios
Amplificador, Sub bajo	1 x 200W Clase D @ 4 Ohmios
Amplificador, Satélite	1 x 200W Clase D @ 4 Ohmios
Sensibilidad Axial 1W @ 1m	94dB
Protecciones Electrónicas	Térmica / DC / Sobrecarga / Compresor Limitador Digital
Enfriamiento	Temperatura controlada por ventilador
Conectores	Entrada: 2 Combo XLR-1/4 / RCA L&R Salida: SPK Satelite /XLR Lazo
Controles Externos	Control de Volumen / Selector de sensibilidad de Entrada / Selector de Modo / Encendido con luz verde / Limitador con luz roja / Selector de Tierra / Modulo de Control IP (Opcional)
Fuente de Poder	115V / 230V Seleccionable
Gabinete	Plywood con acabado en pintura resistente, parrilla metálica con espuma, soportes de hule y agarraderas
Montaje	Adaptador para pedestal
Dimensiones (Al. / An. / Fon.)	14.96" (380mm) x 15.75" (400mm) x 17.72" (450mm)
Peso Neto	17.06Kg / 37.61Lbs

8

Especificaciones Técnicas



Gabinete Pasivo	SOHO V4
Bocinas de rangos medios	4 x 3,5" banda ancha
Capacidad de manejo de potencia nominal	120 watts RMS
Respuesta de frecuencia -6dB	160Hz - 20KHz
Sencibilidad Axial 1W@1m	95dB
Impedancia Nominal	8 ohmios
Conectore de Entrada	Uno tipo SPK
Directividad	100° Horizontal
Frecuencia de corte	500Hz, 24 dB/Oct Activo
Construccion del Gabinete	Construido en Madera y acabado en pintura
Montaje	Satelite montado sobre un tubo metalico
Dimensiones (Al / An / Fon)	129.7 x 400 x 102.6mm (5.11' x 15.75' x 4.04")
Peso Neto	3.71.kg /8.18 lbs.



Gabinete Pasivo	SOHO V8
Bocinas de rangos medios	8 x 3,5" banda ancha
Capacida de manejo de potencia nominal	240 watts RMS
Respuesta de frecuencia -6dB	140Hz - 20KHz
Sencibilidad Axial 1W@1m	97dB
Impedancia Nominal	4 ohmios
Conectore de Entrada	Uno tipo SPK
Directividad	100° Horizontal
Frecuencia de corte	350Hz, 24 dB/Oct Activo
Construccion del Gabinete	Construido en Madera y acabado en pintura
Montaje	Satelite montado sobre un tubo metalico
Dimensiones (Al / An / Fon)	129.7 x 760 x 102.6mm (5.11' x 29.92' x 4.04")
Peso Neto	6.95.kg /15.33 lbs.

BACK PANEL DESCRIPTION

4

SOHO S10

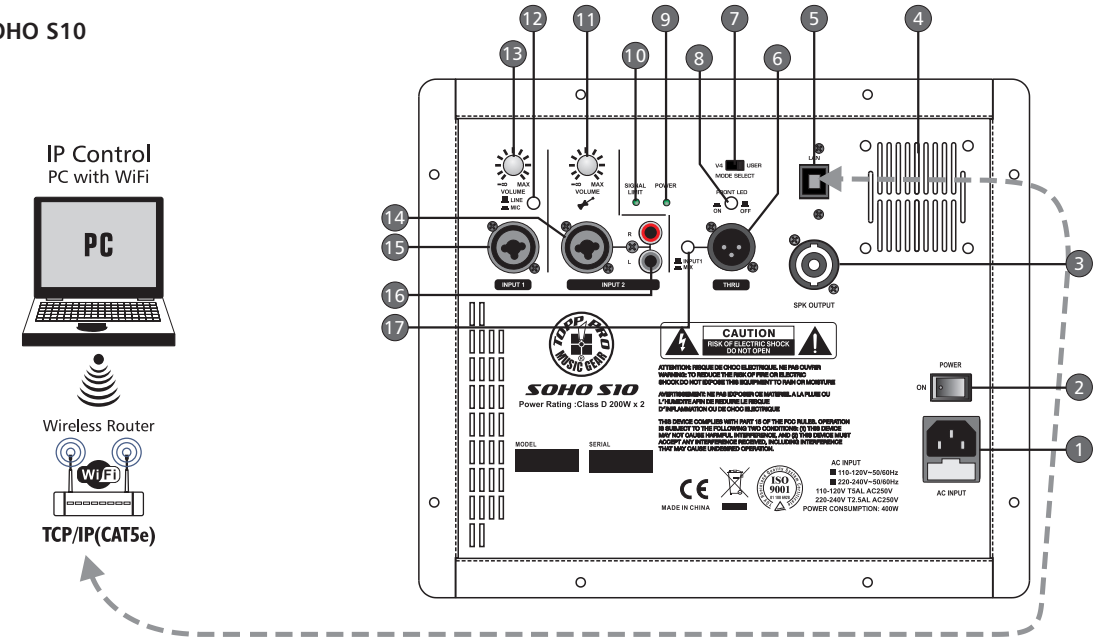

- (1) AC POWER SOCKET WITH MAIN FUSE.
- (2) ON-OFF MAIN POWER SWITCH.
- (3) SPK connector to satellite: Use pins +1 positive / -1 negative
- (4) CONVECTION FAN
- (5) IP CONTROL
- (6) THRU OUTPUT ON XLR CONNECTOR
This is a male XLR-type connector that produces exactly the same signal that is connected to the main input jack or a mix of input1 and input2.
- (7) Preset Selector: V4 / User (Custom Sound)
V4: Allow use this subwoofer with the 4 speaker satellite. Defaults Factory preset
User: Adjusts the Equalization according to the convenience of the user, depending on the acoustics of the place and the implementation of the system. This setting can be performed by a PC via LAN port, using a router for internet. This "preset" comes from factory set with the parameters of the V4, after making the necessary changes you can be save into the system.
- (8) SWITCH FOR FRONT LED ON OR OFF
- (9) POWER. GREEN LED, INDICATE ON STATUS.
- (10) SIGNAL/LIMIT, RED LED, INDICATE ON STATUS.
- (11) INPUT2 ON COMBO CONNECTOR.
- (12) LINE / MIC SWITCH(CHANNEL INPUT1 ONLY)
- (13) LINE / MIC INPUT1 ON COMBO CONNECTOR.
- (14) XLR AND 1/4" COMBO INPUT2
INPUT2 may accept Hi-Z sources (such as guitars) via the TRS 1/4" input , or line-level signal via XLR. NEVER connect the output of an amplifier directly to the input of the loudspeaker. This could damage the input circuitry of the active loudspeaker.
- (15) XLR AND 1/4" COMBO INPUT1
INPUT1 may accept a mic or line-level signal via XLR or line-level signal via TRS 1/4" cable. Be aware of the position of the mic / line switch (12).
- (16) RCA INPUTS (INPUT2 ONLY).
- (17) INPUT1 /MIX SWITCH (THRU OUTPUT)
This switch allows you to choose whether only the input1 signal is sent out to the next loudspeaker (switch out-input1) or mix of the input1 and input2 signals are sent out to the next loudspeaker (switch in-Mix).

4

BACK PANEL DESCRIPTION

SOHO S12

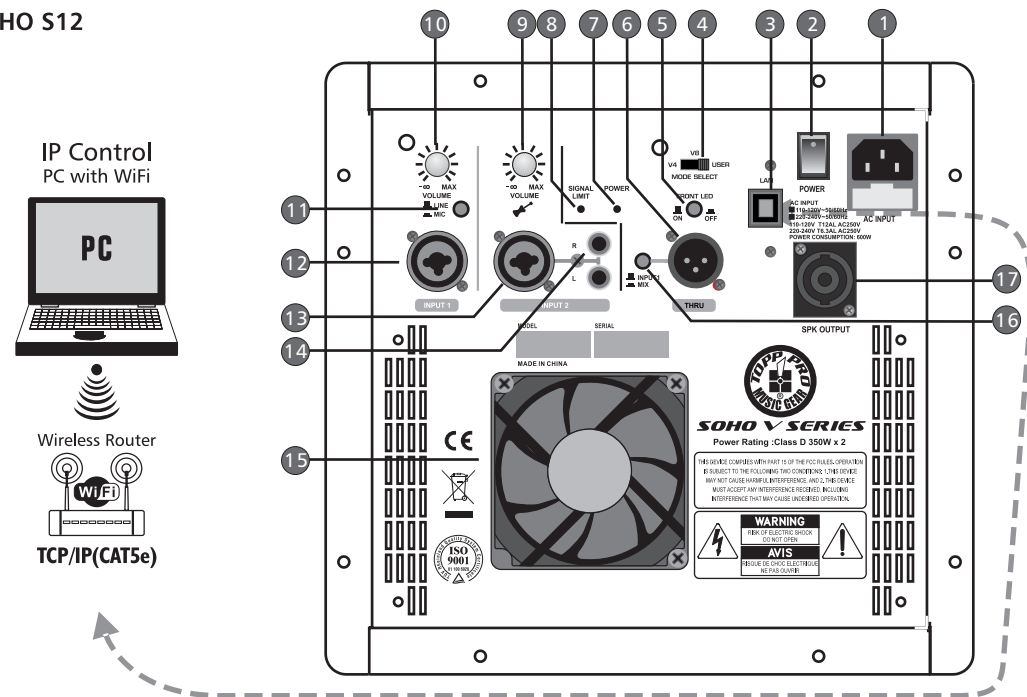

- (1) AC POWER SOCKET WITH MAIN FUSE.
- (2) ON-OFF MAIN POWER SWITCH.
- (3) IP CONTROL
- (4) Preset Selector: V4 / V8 / User (Custom Sound)
V4: Allow use this subwoofer with the 4 speaker satellite. Defaults Factory preset
V8: Allow use this subwoofer with the 8 speaker satellite. Defaults Factory preset
User: Adjusts the Equalization according to the convenience of the user, depending on the acoustics of the place and the implementation of the system. This setting can be performed by a PC via LAN port, using a router for internet. This "preset" comes from factory set with the parameters of the V4, after making the necessary changes you can be save into the system.
- (5) SWITCH FOR FRONT LED ON OR OFF
- (6) THRU OUTPUT ON XLR CONNECTOR
 This is a male XLR-type connector that produces exactly the same signal that is connected to the main input jack or a mix of input1 and input2.
- (7) POWER. GREEN LED, INDICATE ON STATUS.
- (8) SIGNAL/LIMIT, RED LED, INDICATE ON STATUS.
- (9) INPUT2 ON COMBO CONNECTOR.
- (10) LINE / MIC INPUT1 ON COMBO CONNECTOR.
- (11) LINE / MIC SWITCH(CHANNEL INPUT1 ONLY)
- (12) XLR AND 1/4" COMBO INPUT1
 INPUT1 may accept a mic or line-level signal via XLR or line-level signal via TRS 1/4" cable.
 Be aware of the position of the mic / line switch (11).
- (13) XLR AND 1/4" COMBO INPUT2
 INPUT2 may accept Hi-Z sources (such as guitars) via the TRS 1/4" input , or line-level signal via XLR.
 NEVER connect the output of an amplifier directly to the input of the loudspeaker. This could damage the input circuitry of the active loudspeaker.
- (14) RCA INPUTS (INPUT2 ONLY).
- (15) CONVECTION FAN
- (16) INPUT1 /MIX SWITCH (THRU OUTPUT)
 This switch allows you to choose whether only the input1 signal is sent out to the next loudspeaker (switch out-input1)or mix of the input1 and input2 signals are sent out to the next loudspeaker (switch in-Mix).
- (17) SPK connector to satellite: Use pins +1 positive / -1 negative

7

Configuración de Alambrado

Conexión de Gabinetes Activos

Como se mencionó antes, esta unidad cuenta con varios tipos de conectores para diferentes aplicaciones. Los siguientes son algunos ejemplos de conexiones que se utilizan como interfase entre diferentes equipos:

• Balanceado

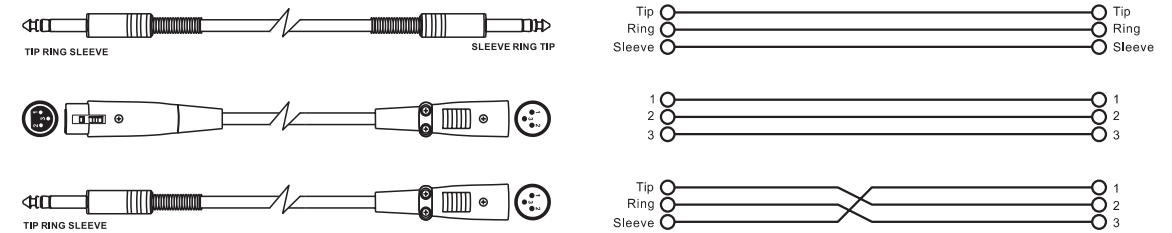

• No Balanceado

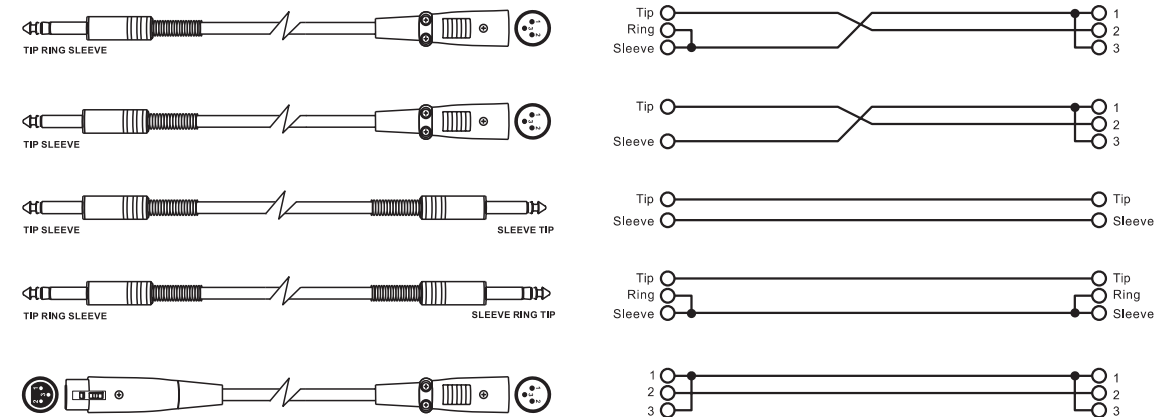

Conexión de Gabinetes Pasivos

Por favor solo use conectores tipo "Speakon" para conectar otro gabinete pasivo. El conector tiene 4 terminales: 1+, 1-, 2+, 2-.

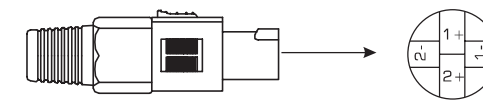

En nuestros gabinetes solo se usan los terminales 1+ / 1- para conectar dos gabinetes. Los terminales 2+ / 2- no se usan.

6

Respuesta de Frecuencia

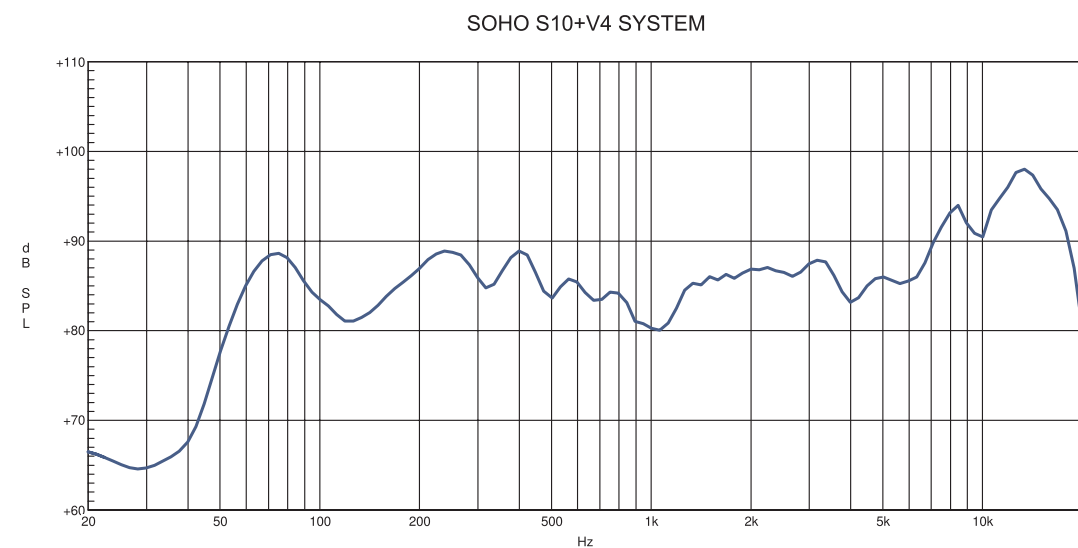
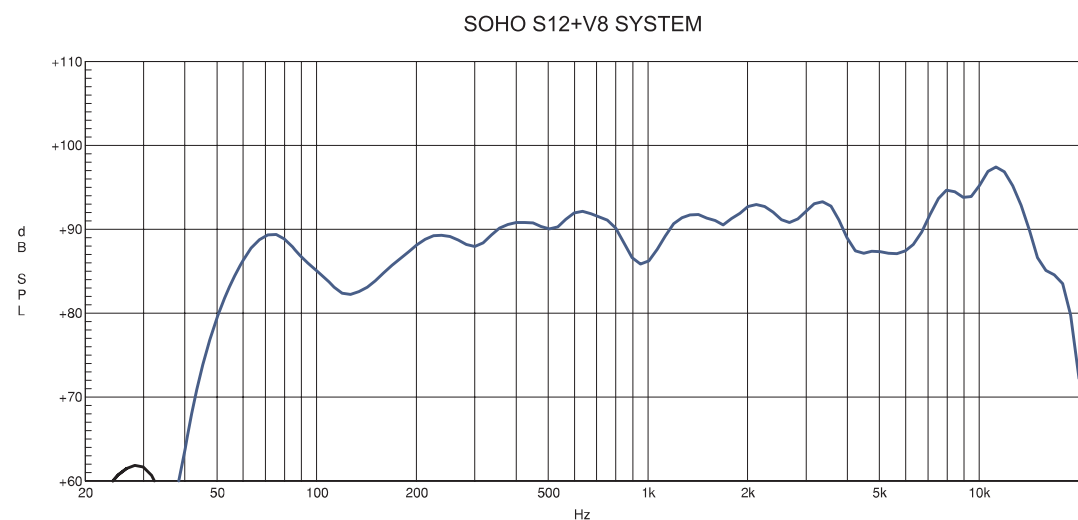
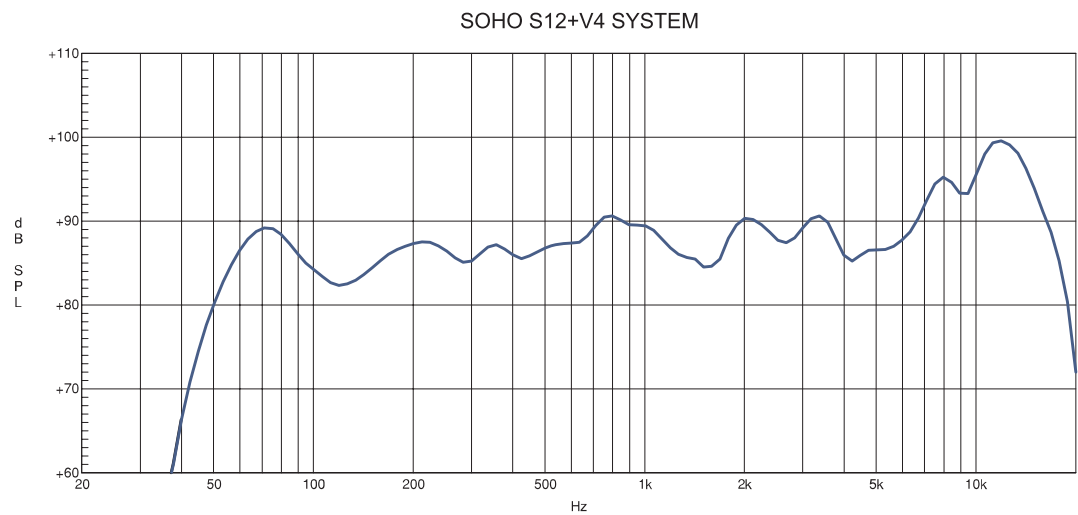

5

CONNECTION PLATE V4 SYSTEM

Make all initial connections with all the equipment powered off, and ensure that all the main volume controls are turned completely down.

- 1). Connect one side of the signal cable at your audio mixer into output left /right (with Stereo-Jack or XLR) and the other side of the cable into the line input (Stereo-Jack) of your active speaker cabinet.
- 2). Connect the power cord to mains.
- 3). Turn on your mixer first, then the active speaker cabinets.
- 4). Turn up the volume control of the active speaker cabinets.
- 5). Use PFL function to get the proper input level for the mixer, and adjust the main mix level control to manipulate the output level.
- 6). After using, turn off your active speaker cabinets first, then the mixer.

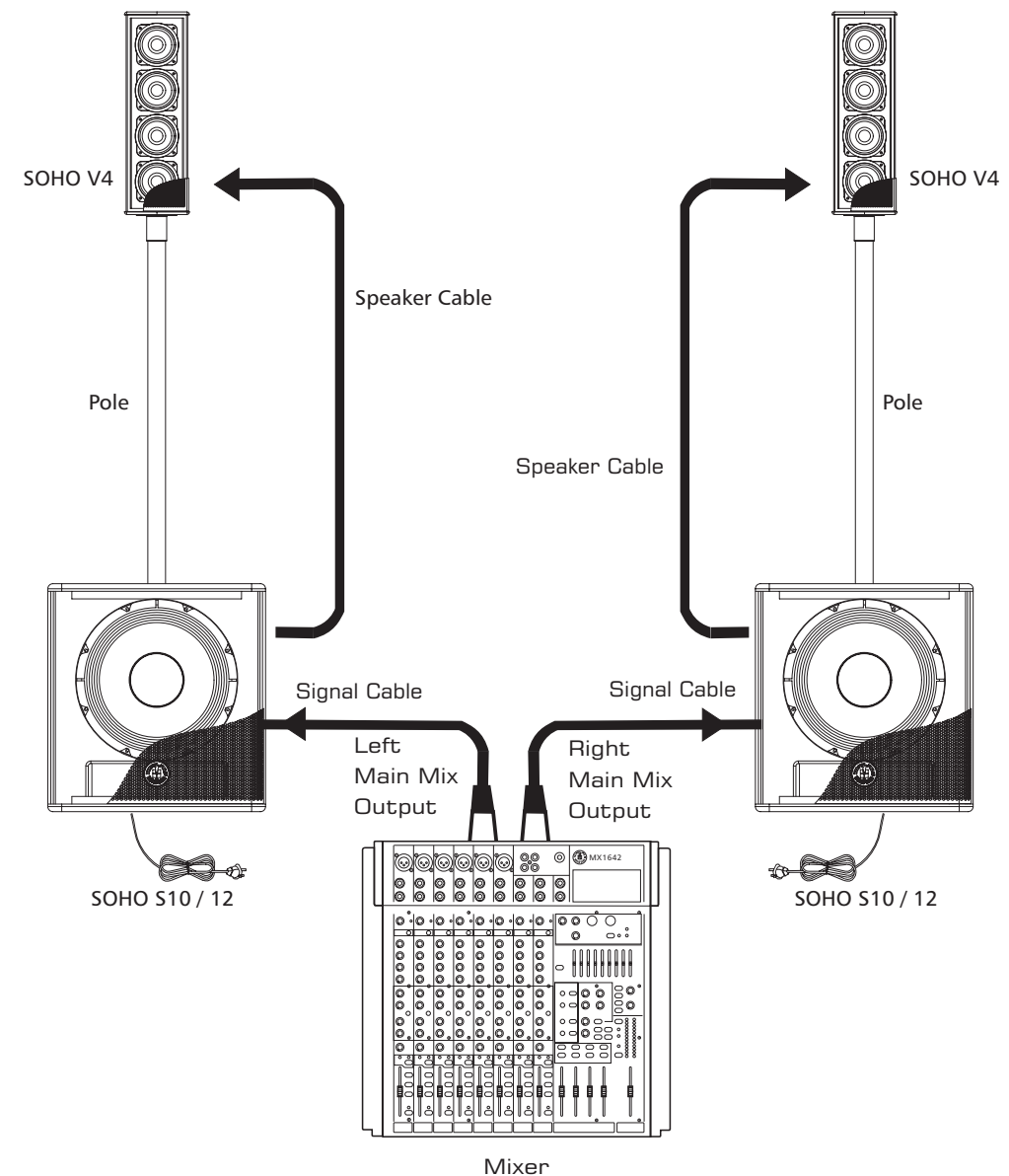

5

CONNECTION PLATE V8 SYSTEM



Diagrama de Conexiones

5

Los gabinetes **SOHO S10 / S12** son la herramienta perfecta para el cantante que brinda sus shows en las cafeterías locales. Lleve su micrófono e instrumento musical favorito, los gabinetes **SOHO S10 / S12**, los cables de conexión y los de alimentación. Perfección compacta y portátil. En este ejemplo, un micrófono dinámico está conectado a la Entrada 1 de un **SOHO S10 / S12**. Asegúrese de que el interruptor "mic/line" está abajo para obtener un empuje adicional de 30dB para el micrófono. El interruptor siempre debe estar arriba si se conecta cualquier cosa excepto un micrófono a la Entrada 1. Ahora puede ajustar el nivel del micrófono. Ahora conecte su guitarra directamente en la Entrada 2. Si usa efectos, conecte la guitarra a la entrada de los efectos y con otro cable conecte la salida de los efectos con la Entrada 2. Ahora puede ajustar el nivel de la guitarra.

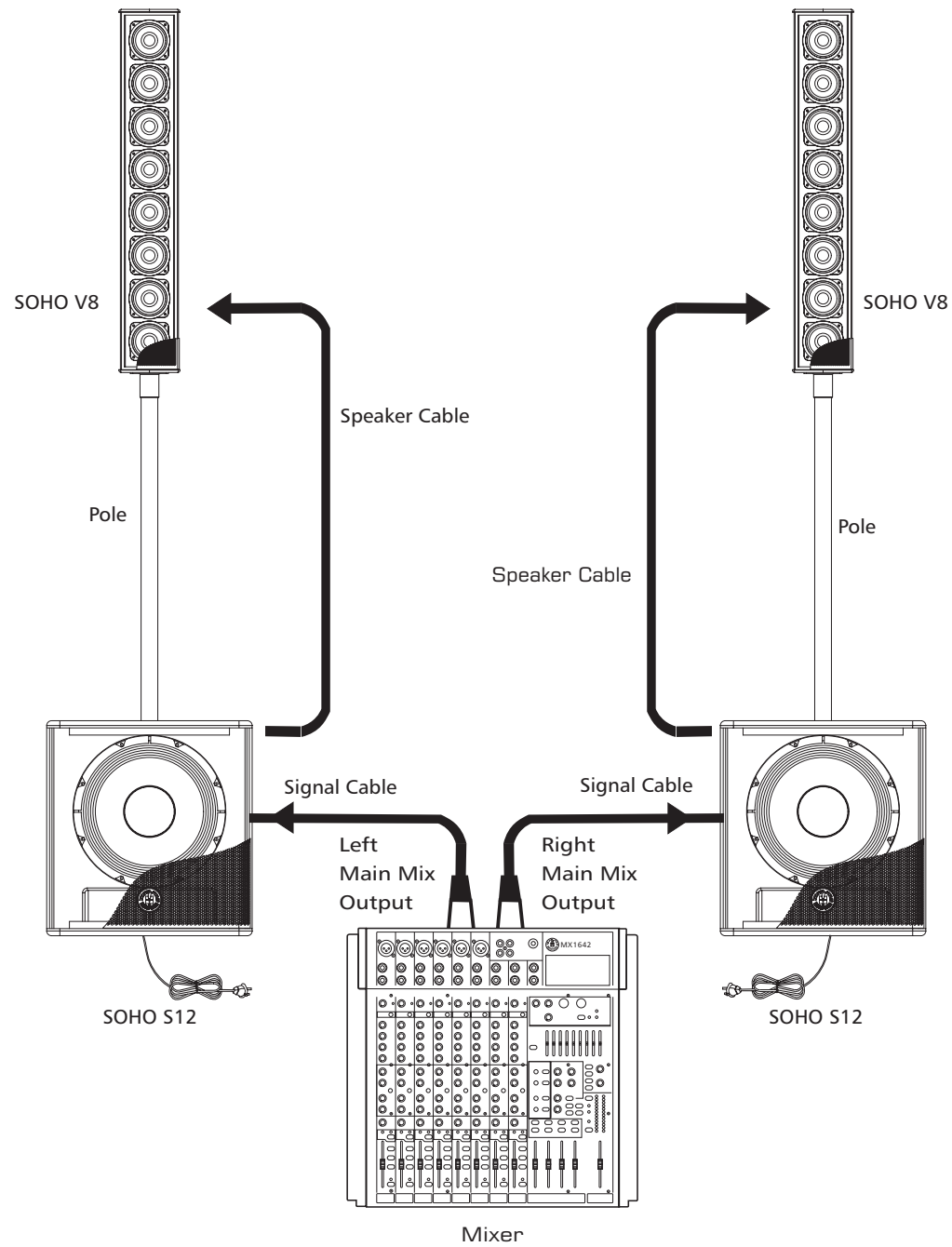

Diagrama de Conexiones

Para Sistema SOHO V8

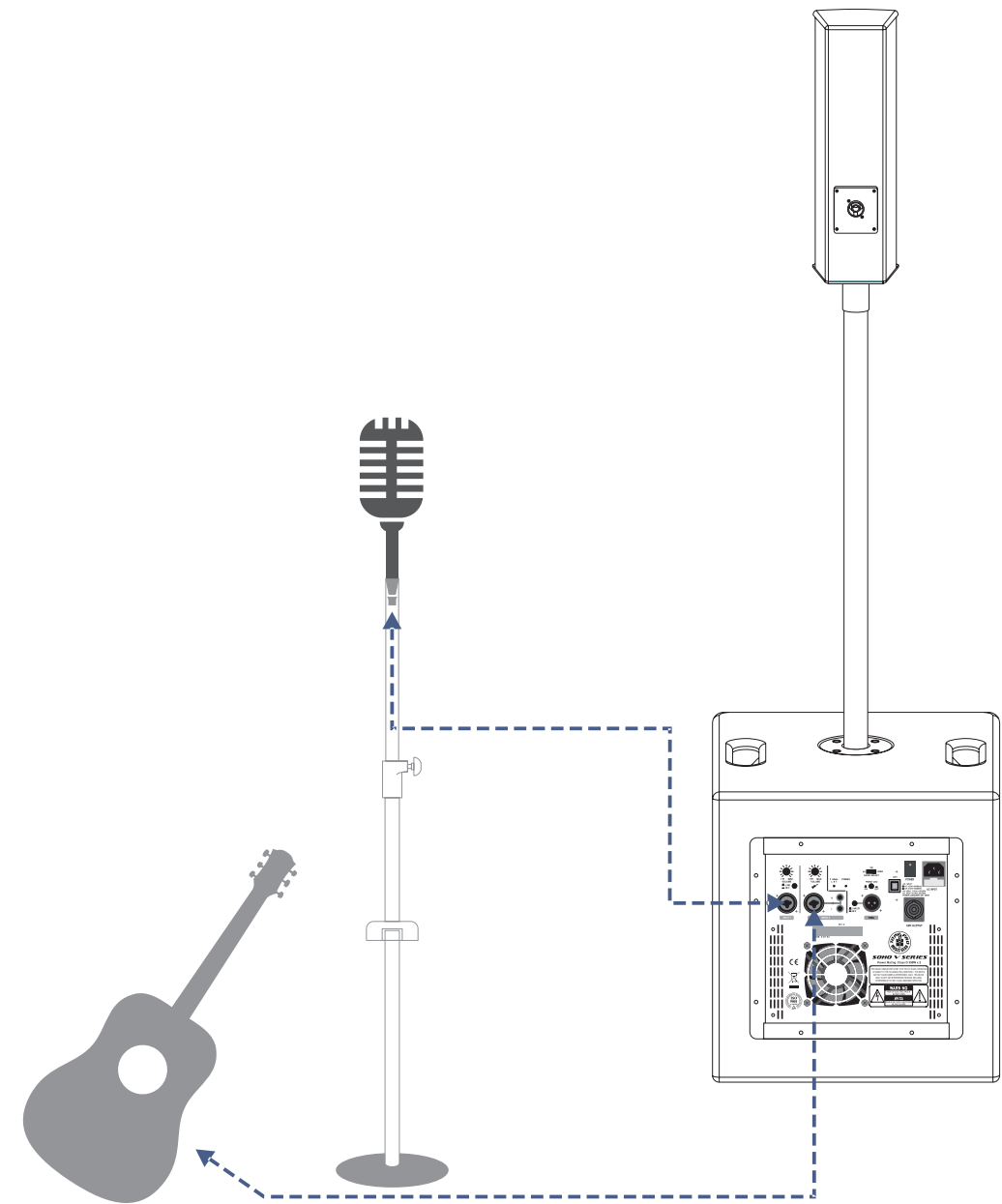
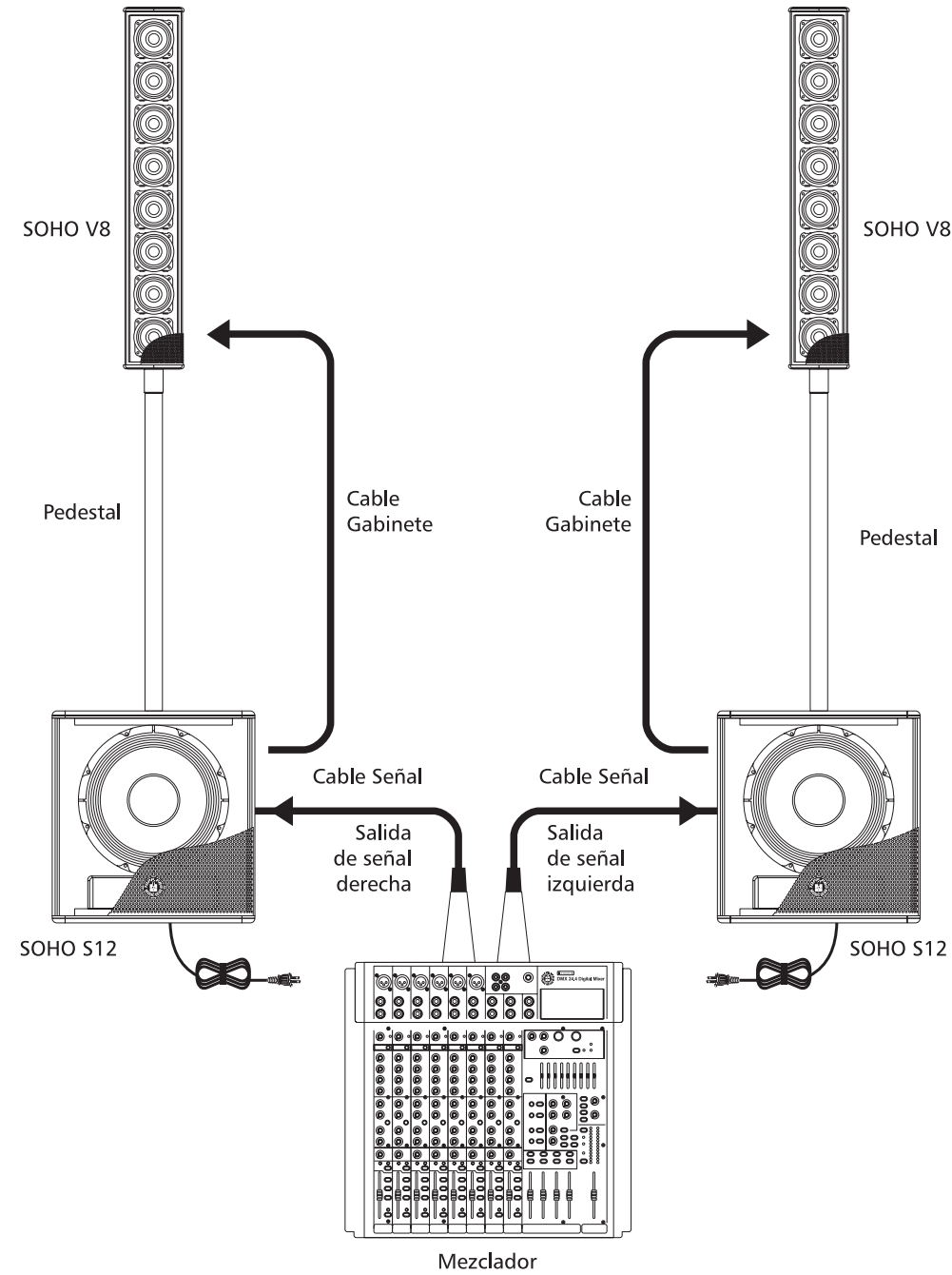

CONNECTION PLATE

SOHO S10/12 loudspeakers are the perfect tool for singer-songwriters touring the local coffee shops. Bring your favorite axe and mic, SOHO S10/12 loudspeakers and cables and power cords. Compact and portable perfection.

In this example, a dynamic microphone is connected to the input1 of a SOHO S10/12 loudspeakers. Be sure that the mic / line switch is down in order to get an extra 30dB boost for the mic. Be sure the switch is OUT if anything other than a microphone is attached to the input1. Adjust the level for the mic now.

Now grab your axe and plug it directly into the input2. Or if you use effects, connect the guitar to the effects input and another cable from the effects output to the input2. Adjust the level for the guitar now.

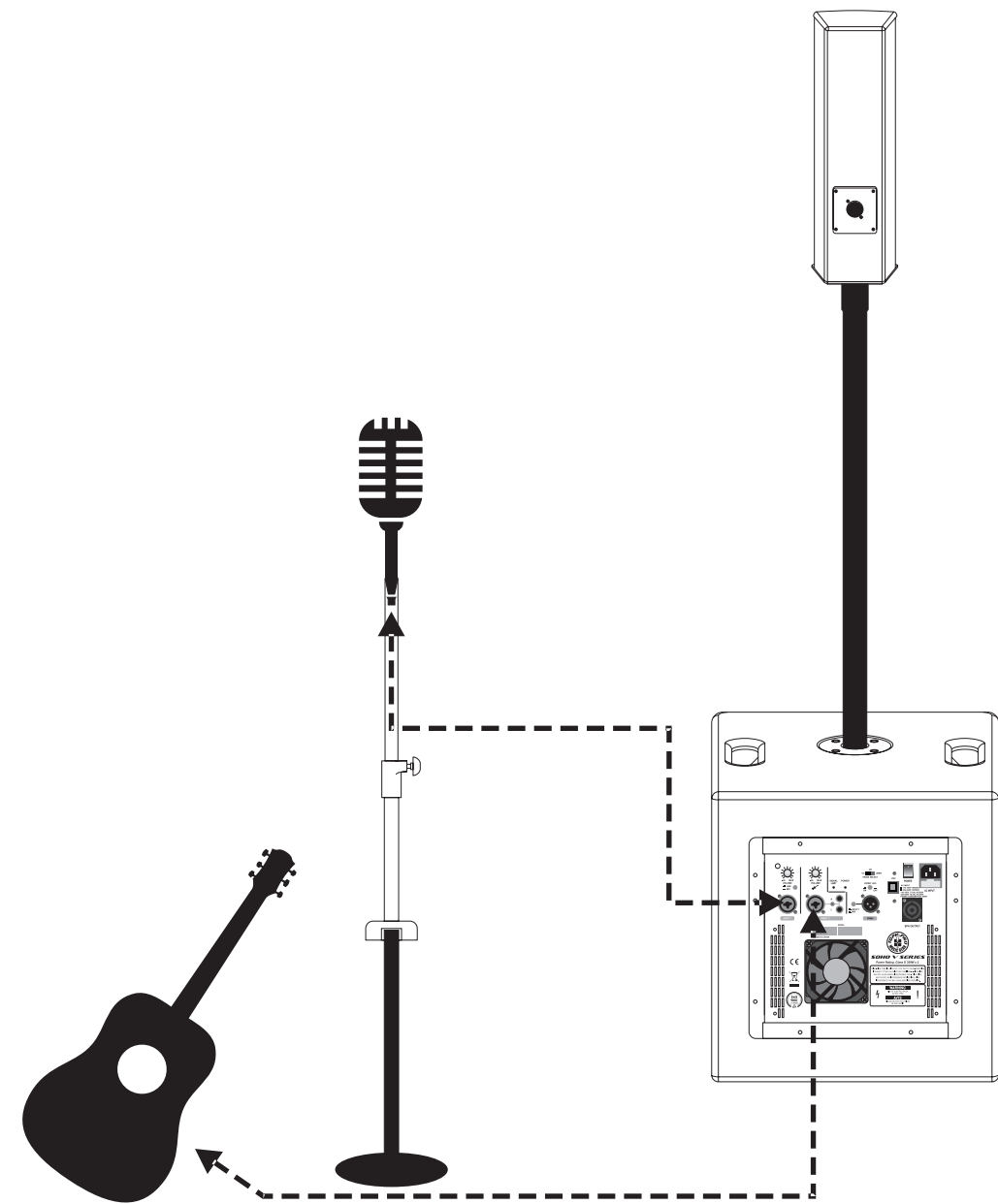

FREQUENCY RESPONSE DIAGRAM

SOHO S12+V4 SYSTEM

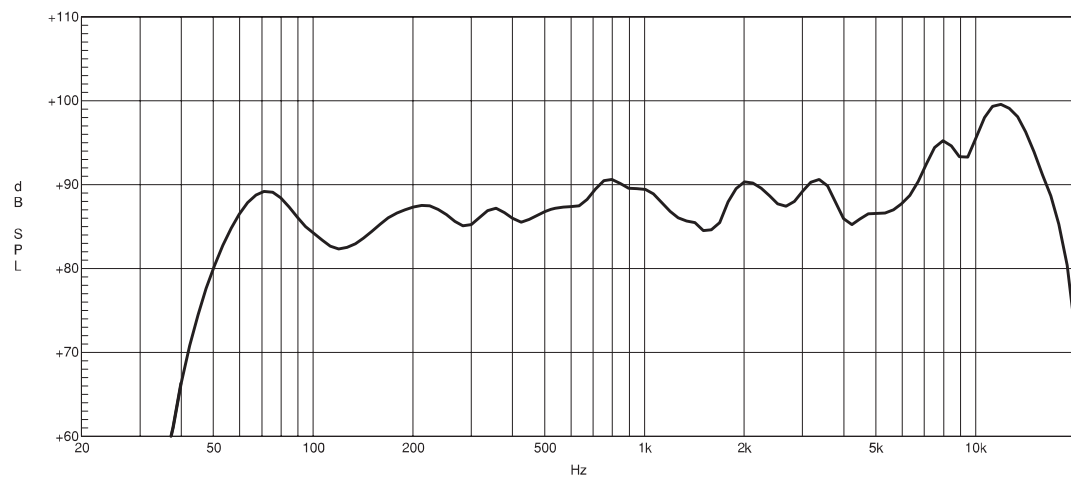

SOHO S12+V8 SYSTEM

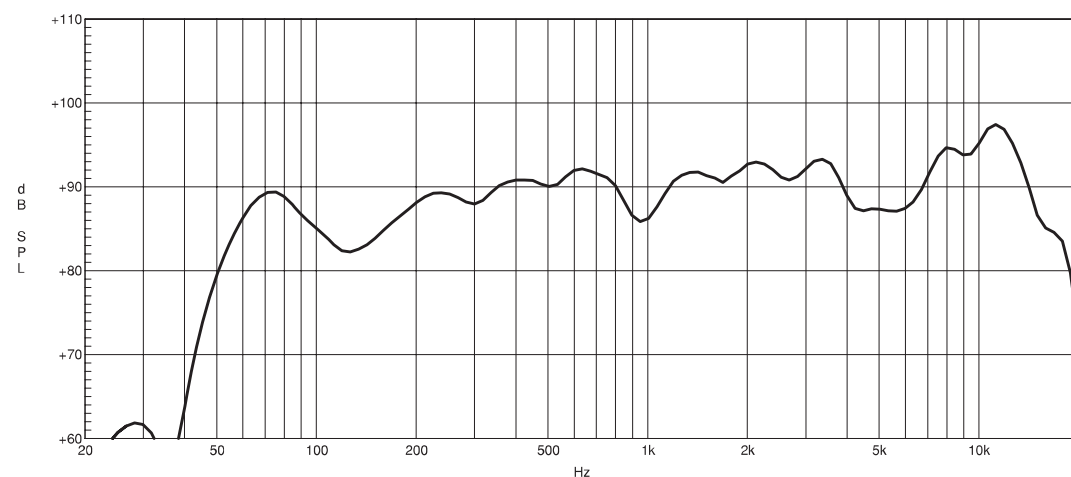

SOHO S10+V4 SYSTEM



Diagrama de Conexiones

Antes de hacer cualquier conexión, asegúrese de que todo su equipo esté apagado. Además de que todos los controles de volumen estén totalmente abajo.

- 1) Conecte uno de los lados del cable de señal a la salida de su mezclador izquierda / derecha con un conector TRS o XLR y el otro lado del cable a la entrada de línea en el receptor tipo combo de su gabinete activo (con un conector TRS o XLR).
- 2) Conecte el cable de corriente eléctrica.
- 3) Encienda su mezclador primero y después los gabinetes activos.
- 4) Suba el control de volumen de su gabinete activo hasta un 75%.
- 5) Utilice la función del PFL para ajustar la entrada del canal del mezclador y manipule el volumen de su equipo desde el control maestro.
- 6) Después de utilizar el equipo, apague primero el gabinete activo y después el mezclador.

Para Sistema SOHO V4

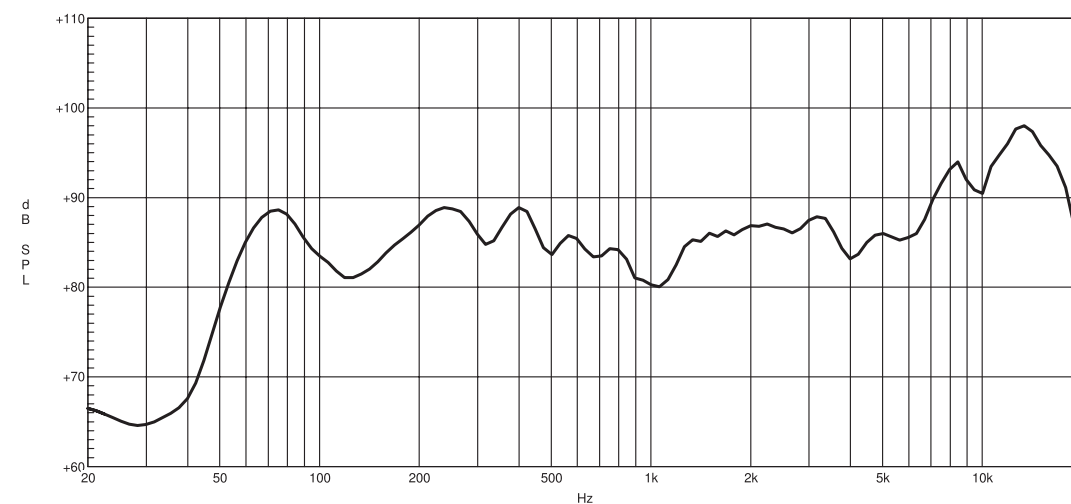
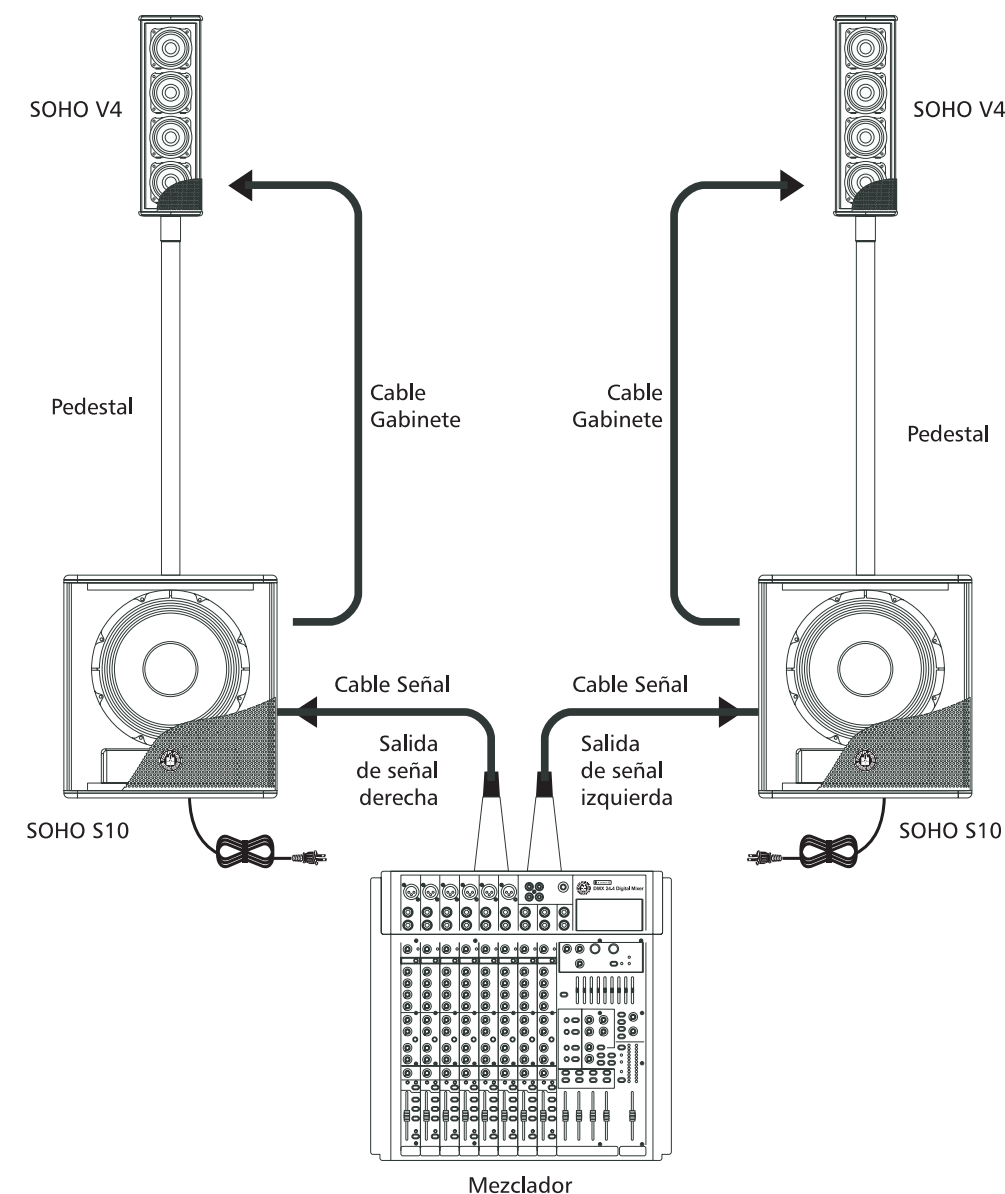

4

Descripción del Panel trasero

SOHO S12

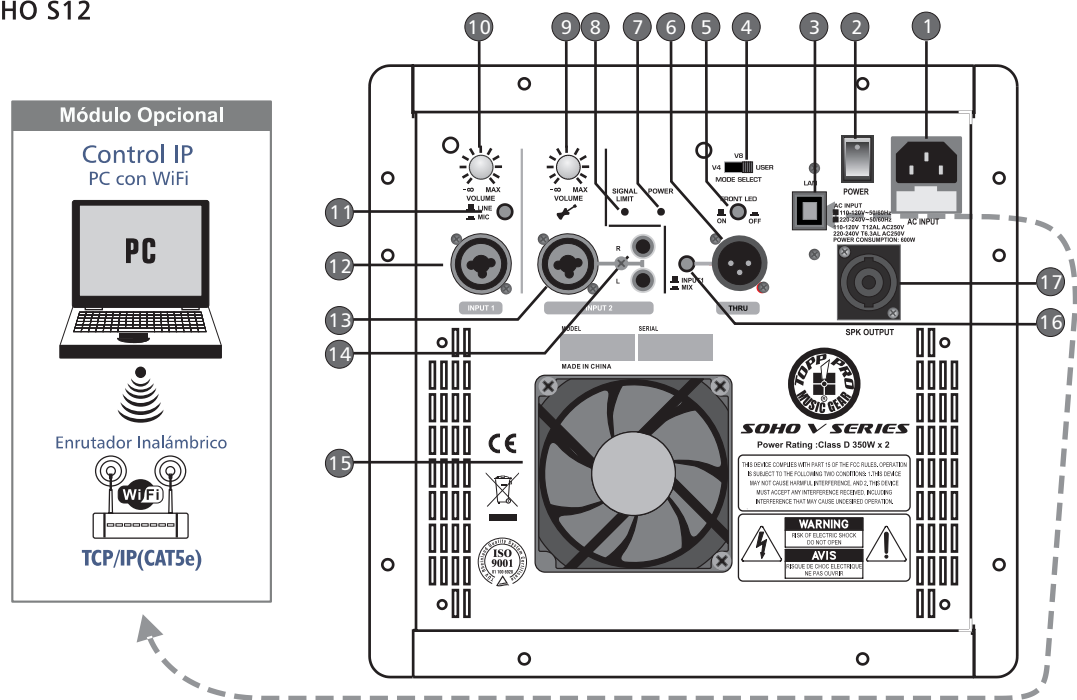

- 1 - Entrada de corriente con porta fusible
- 2 - Interruptor principal de encendido
- 3 - Conector para control IP vía LAN
- 4 - Selector de "Preset" V4 o User (Sonido personalizado)
V4: Permite utilizar este sub bajo con el satélite de 4 parlantes. Este es un "preset" de fábrica.
V8: Permite utilizar este sub bajo con el satélite de 8 parlantes. Este es un "preset" de fábrica
USER: Ajusta la ecualización de acuerdo a las necesidades del usuario y del lugar. Esta función puede ser controlada desde un PC vía puerto LAN directamente o utilizando un enrutador vía inalámbrica. Este "preset" viene de fábrica con los parámetros del V4, después de los cambios los nuevos parámetros serán guardados dentro del DSP interno del sistema.
- 5 - Interruptor de luz indicadora frontal, encendida y apagada
- 6 - Conector XLR de salida para lazo (Thru Output): Esta salida XLR contiene exactamente la misma señal que está presente en la entrada 1 o si se necesita puede manejar una mezcla de ambos canales (1 y 2) según la posición del selector (17)
- 7 - Luz indicadora de encendido verde
- 8 - Luz indicadora de señal/limitador en rojo
- 9 - Control de volumen para el canal 2
- 10 - Control de volumen para el canal 1
- 11 - Selector de entrada para el canal 1 solamente. Line o micrófono
- 12 - Conector de entrada canal 1 tipo combo XLR / 1/4": La entrada del canal 1 acepta señales de micrófono o de línea vía conector XLR o nivel de línea vía TRS 1/4". Asegúrese de poner el selector de entrada (12) en la posición correcta según sea lo que se conecte en esta entrada.
- 13 - Conector de entrada canal 2 tipo combo XLR / 1/4": La entrada del canal 2 puede aceptar señales de alta impedancia con guitarras vía conector TRS 1/4" o nivel de línea vía conector XLR. Nunca conéctese la salida del amplificador directamente a la entrada de este aparato, esto podría dañar el circuito de entrada del gabinete activo.
- 14 - Conectores de entrada tipo RCA. Solamente para el canal 2
- 15 - Ventilador convencional
- 16 - Selector para la salida (Thru Output) Canal 1 o mezcla: Este selector permite escoger la señal que se enviará al conector de salida XLR macho para enlazar este gabinete con otro u otros. A saber se podrá seleccionar el envío solamente del canal 1 o de ambos canales.
- 17 - Conector de salida tipo SPK para el satélite: Pin +1 positivo / -1 negativo

WIRE CONNECTIONS

7

-For Active Speaker Cabinets

As to these circumstances, audio connections is mostly intended for the signal flow, so, determine the wire configuration according to your real application system and its connecting facility. Normally, you have the following choices:

• Balanced

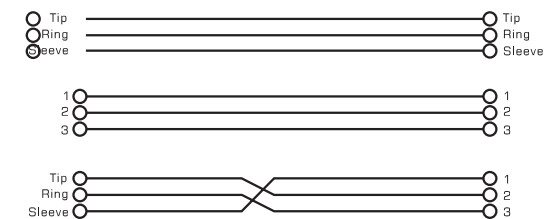
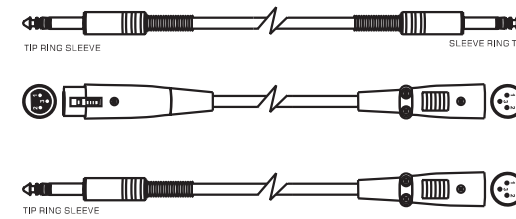

• Unbalanced

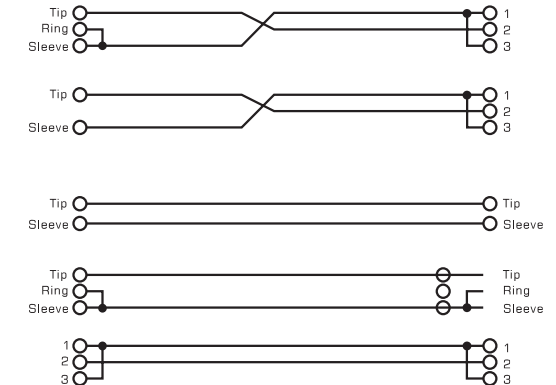
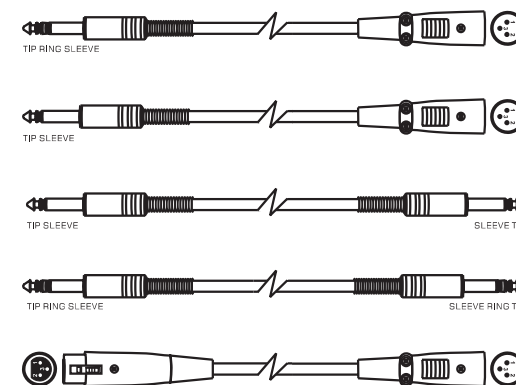

-For Passive Speaker Cabinets

Please only use the power connectors to make connections with other signal source equipment for the passive speaker cabinets. The power connector has four terminals: 1+, 1-, 2+, 2-.

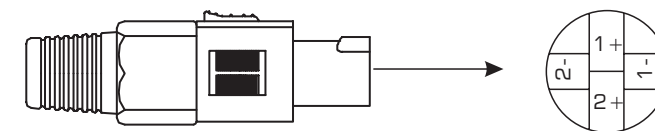

In our cabinets, only 1+/- are used to connect the Speaker+ / Speaker-, and 2+/- are not used.

8

TECHNICAL SPECIFICATIONS



Passive Speaker	SOHO V4
Mid range woofers	4 x 3.5", ϕ 104mm-1" Voice Coin
Nominal power handling capacity	120 W Continuous /240 W Program/480 W Peak
Frequency response- 6 dB	160Hz-20kHz
Axial sensitivity 1W@1m	95 dB / 122dB Max
Nominal impedance	8 ohms
Input Connector	1 x SPK
Coverage	100° H
Crossover frequency	500Hz, 24 dB/ Oct. Actiive
Enclosure Construction	Body In extruded wood,Black/White paint
Mounting	one metal pole-mount,two M8 hanging-points
Dimensions (WxHxD)	129.7x 400x 102.6mm (5.11"x 15.75"x 4.04")
Net Weight	3.71.kg /8.18 lbs.



Passive Speaker	SOHO V8
Mid range woofers	8 x 3.5", ϕ 104mm-1" Voice Coin
Nominal power handling capacity	240 W Continuous /480 W Program/960 W Peak
Frequency response- 6 dB	140Hz-20kHz
Axial sensitivity 1W@1m	97 dB / 127dB Max
Nominal impedance	4 ohms
Input Connector	1 x SPK
Coverage	100° H
Crossover frequency	350Hz, 24 dB/ Oct. Actiive
Enclosure Construction	Body In extruded wood,Black paint
Mounting	one metal pole-mount,two M8 hanging-points
Dimensions (WxHxD)	129.7 x 760 x 102.6mm (5.11" x 29.92" x 4.04")
Net Weight	6.95 kg /15.33 lbs.

4

Descripción del Panel trasero

SOHO S10

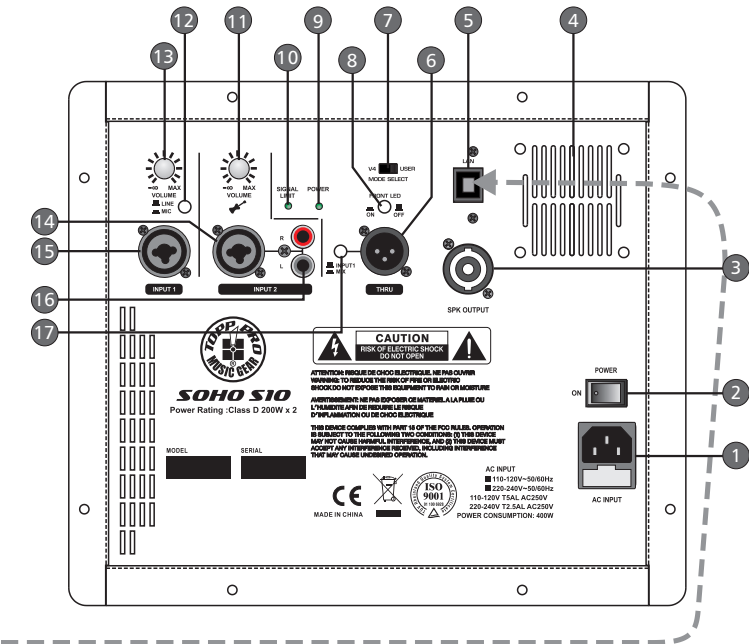

- 1 - Entrada de corriente con porta fusible
- 2 - Interruptor principal de encendido
- 3 - Conector de salida tipo SPK para el satélite: Pin +1 positivo / -1 negativo
- 4 - Rejilla de ventilación
- 5 - Conector para control IP vía LAN
- 6 - Conector XLR de salida para lazo (Thru Output): Esta salida XLR contiene exactamente la misma señal que está presente en la entrada 1 o si se necesita puede manejar una mezcla de ambos canales (1 y 2) según la posición del selector (17)
- 7 - Selector de "Preset" V4 o User (Sonido personalizado)
V4: Permite utilizar este sub bajo con el satélite de 4 parlantes. Este es el "preset" de fábrica.
USER: Ajusta la ecualización de acuerdo a las necesidades del usuario y del lugar. Esta función puede ser controlada desde un PC vía puerto LAN directamente o utilizando un enrutador vía inalámbrica. Este "preset" viene de fábrica con los parámetros del V4, después de los cambios los nuevos parámetros serán guardados dentro del DSP interno del sistema.
- 8 - Interruptor de luz indicadora frontal, encendida y apagada
- 9 - Luz indicadora de encendido verde
- 10 - Luz indicadora de señal/limitador en rojo
- 11 - Control de volumen para el canal 2
- 12 - Selector de entrada para el canal 1 solamente. Line o micrófono
- 13 - Control de volumen para el canal 1
- 14 - Conector de entrada canal 2 tipo combo XLR / 1/4": La entrada del canal 2 puede aceptar señales de alta impedancia con guitarras vía conector TRS 1/4" o nivel de línea vía conector XLR. Nunca conéctela salida del amplificador directamente a la entrada de este aparato, esto podría dañar el circuito de entrada del gabinete activo.
- 15 - Conector de entrada canal 1 tipo combo XLR / 1/4": La entrada del canal 1 acepta señales de micrófono o de línea vía conector XLR o nivel de línea vía TRS 1/4. Asegúrese de poner el selector de entrada (12) en la posición correcta según sea lo que se conecte en esta entrada.
- 16 - Conectores de entrada tipo RCA. Solamente para el canal 2
- 17 - Selector para la salida (Thru Output) Canal 1 o mezcla: Este selector permite escoger la señal que se enviará al conector de salida XLR macho para enlazar este gabinete con otro u otros. A saber se podrá seleccionar el envío solamente del canal 1 o de ambos canales.

1

Introducción

Gracias por preferir los productos **Topp Pro**. Estos productos son diseñados por un equipo de ingenieros altamente calificados en la línea de pro-audio, con más de 30 años de experiencia. Cada producto que se entrega al mercado está construido con mucho orgullo y cuidado. Fue fabricado para satisfacer múltiples necesidades y aplicaciones, ofreciendo un valor excepcional a nuestros clientes.

La creatividad y dedicación de nuestros ingenieros, junto con la última tecnología en herramientas y los últimos conceptos en diseños acústicos, crean productos para aplicaciones reales. Todos los productos **Topp Pro** están probados por los más estrictos estándares y regulaciones de la industria.

Por favor lea este manual cuidadosamente para obtener el máximo rendimiento y funcionalidad de este equipo.

2

Características

Esta serie de productos incluyen satélites pasivos y sub bajos activos y en solo paquete.

a) Satélites Pasivos:

- **SOHO V4**
- **SOHO V8**

b) Sub bajos Activos:

- **SOHO S10**
- **SOHO S12**

c) Paquetes Completos:

- **Sistema SOHO V4** (SOHO V4 x 2 + SOHO S10 x 2)
- **Sistema SOHO V8** (SOHO V8 x 2 + SOHO S12 x 2)

Estos productos están diseñados para brindar una solución precio-producto de alta calidad. Pueden usarse para todo tipo de aplicación: iglesias, centros de conferencia, discos, etc. Usted puede elegir el modelo correcto de acuerdo sus necesidades.

3

Datos útiles

Por favor anote aquí el número de serie para una futura referencia.

Número de Serie:

Fecha de Compra:

Adquirido en:

TECHNICAL SPECIFICATIONS

8

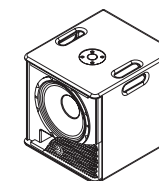

Active Subwoofer	SOHO S10
Subwoofer	1 x 10", φ 266mm-2.5" Voice Coin
Frequency response -6 dB	50Hz-500Hz
Total amplifier power	400 W Continuous /800 W Program/1600 W Peak Class-D@4ohms
Amplifier, subwoofer	200 W Continuous /400 W Program/800 W Peak Class-D@4ohms
Amplifier, satellite / mid! high unit	200 W Continuous /400 W Program/800 W Peak Class-D@4ohms
Axial sensitivity 1W@1m	94dB / 126dB Max
Electronic Protections	Thermal DC / Overload / Digital Compressor / Limit
Cooling	Convection-Fan
Connections	Input: 2 Combo - XLR 1/4", 1 RCA in L&R Output: SPK Satellite / XLR Link
External Controls	Volume Control / Switch for Input sens. / Swtich for mode selector / Power ON with Green LED / Limiter with Red LED / Ground Lift / IP Control
Power Supply	115V / 230V Switchable
Enclosure Construction	Plywood cabinet, resistant black / white paint, metal grille with foam, rubber feet, handles
Mounting	one metal standard pole-mount
Dimensions (W x H x D)	380 x 400 x 450 mm (14.96" x 15.75" x 17.72")
Net Weight	17.06kg / 37.61lbs

8

TECHNICAL SPECIFICATIONS

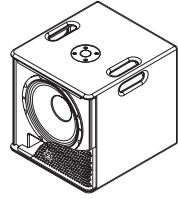

Active Subwoofer	SOHO S12
Subwoofer	1 x 12", ϕ 320mm-2.5" Voice Coin
Frequency response -6 dB	40Hz-500Hz
Total amplifier power	700 W Continuous /1400 W Program/2800 W Peak Class-D@4ohms
Amplifier, subwoofer	350 W Continuous /700 W Program/1400 W Peak Class-D@4ohms
Amplifier, satellite / mid! high unit	350 W Continuous /700 W Program/1400 W Peak Class-D@4ohms
Axial sensitivity 1W@1m	96dB / 130dB Max
Electronic Protections	Thermal DC / Overload / Digital Compressor / Limit
Cooling	Temperature-controlled fan
Connections	Input: 2 Combo - XLR 1/4", 1 RCA in L&R Output: SPK Satellite / XLR Link
External Controls	Volume Control / Switch for Input sens. / Swtich for mode selector / Power ON with Green LED / Limiter with Red LED / Ground Lift / IP Control
Power Supply	115V / 230V Switchable
Enclosure Construction	Plywood cabinet, resistant black paint, metal grille with foam, rubber feet, handles
Mounting	one metal standard pole-mount
Dimensions (W x H x D)	430 x 450 x 480 mm (16.93" x 17.72" x 18.90")
Net Weight	20.51 kg / 45.221bs.

Tabla de contenido

1. INTRODUCCION	4
2. CARACTERISTICAS	4
3. DATOS UTILES	4
4. PANEL TRASERO	5
5. DIAGRAMA DE CONEXIONES	7
6. RESPUESTA DE FRECUENCIA	10
7. CONFIGURACION DE ALAMBRADO	11
8. ESPECIFICACIONES TECNICAS	13
9. GARANTIA	15

Símbolos Relacionados con Seguridad



ATENCIÓN
Para reducir el riesgo de incendio o choque eléctrico no exponga este aparato a la lluvia o humedad.

No remueva los paneles
En el interior del producto hay áreas en las que hay altos voltajes. No quite los paneles hasta desconectar el cable de la red principal de alimentación. Los paneles deben ser removidos solo por personal de servicio calificado. No hay partes útiles para el usuario en el interior.

Este símbolo siempre es utilizado para alertarle de la presencia de voltajes peligrosos dentro de ésta unidad. Estos voltajes pueden constituir suficiente riesgo de un choque eléctrico.

Este símbolo siempre es utilizado para alertarle de importantes instrucciones de operación o de mantenimiento. Por favor cuando lo vea, lea la instrucción.

Terminal de Tierra

AC Principal (Corriente Alterna)

Terminal Peligrosa Viva

ON: Denota que la unidad está encendida

OFF: Denota que la unidad está apagada

Advertencia: Describe precauciones que deben tomarse para prevenir la muerte o heridas del usuario.

Precaución: Describe las precauciones que deben ser observadas para prevenir daños en la unidad.

Advertencia
Fuente de Alimentación
Asegúrese de que el voltaje general es igual al voltaje del equipo antes de encender el aparato. No comprobarlo puede resultar en daños al equipo y al usuario. Desconecte el equipo ante la amenaza de tormenta eléctrica o cuando no vaya a usarse por largos períodos de tiempo.

Conexión Externa
La conexión de cableado con conectores vivos requiere que sea realizado por personal instruido o implica la utilización de cableado listo para usar. No usarlo implica riesgo de incendio o muerte.

Fusible
Para prevenir el riesgo de fuego o daños al producto, use solo el tipo de fusible recomendado en este manual. No ponga en cortocircuito el soporte del fusible. Antes de reemplazar el fusible, asegúrese que el producto está apagado y desconectado de la red de electricidad.

Conexión a Tierra
Antes de encender el equipo, asegúrese que está conectado a tierra. Esto prevendrá el riesgo de choque eléctrico. Nunca corte los cables internos o externos. Asimismo, nunca remueva la conexión a tierra.

Instrucciones de Operación
Este aparato no debe ser expuesto a salpicaduras o gotas y no se deben apoyar vasos con líquidos sobre el aparato.
No use este aparato cerca del agua.
Instale este equipo de acuerdo a las instrucciones del fabricante.
No instale el equipo cerca fuentes de calor, tales como radiadores, estufas o cerca de otros aparatos que producen calor.
No bloquee ningún orificio de ventilación. No coloque ninguna fuente de llamas vivas (por ejemplo: candelabros o velas) sobre el aparato.

No deposite ninguna parte de esta unidad en los basureros municipales. Utilice depósitos especiales para esos efectos.

ADVERTENCIA DE TRANSPORTE
Pedestales
El componente debe ser utilizado únicamente con el tipo de pedestal recomendado por el fabricante.
La combinación de un componente y pedestal debe moverse con cuidado.
Detenciones rápidas, fuerza excesiva y superficies desparejas pueden causar que el componente o el pedestal vuelquen.

INSTRUCCIONES IMPORTANTES DE SEGURIDAD

- Lea estas instrucciones.
- Siga estas instrucciones.
- Guarde estas instrucciones.
- Tenga en cuenta todas las advertencias.
- Use solo accesorios especificados por el fabricante.

Cable de alimentación y conexión
No altere el cable y el enchufe. Un enchufe polarizado tiene 2 patas con una más ancha que la otra. Un enchufe con toma a tierra posee 2 patas y una tercera es la conexión a tierra. Son diseñados teniendo en cuenta su seguridad. No quite la conexión a tierra!!
Conecte el equipo a un tomacorriente cercano, de fácil acceso y con protección a tierra.
Si su enchufe no entra en su tomacorriente requiera la ayuda de un electricista calificado.
Proteja al cable y al enchufe de cualquier presión física para evitar riesgo de choque eléctrico.
No coloque objetos pesados sobre el cable de alimentación. Esto puede causar choque eléctrico o fuego.

Limpieza
De ser necesario, sople el polvo del producto o utilice un paño seco. No use solventes tales como: bencina, alcohol u otro fluido muy inflamable y volátil para limpiar el aparato.

Servicio Técnico
Para servicio técnico consulte solo con el personal de servicio calificado. Para reducir el riesgo de choque eléctrico, no realice ningún tipo de servicio más allá del descrito en este manual.

Atención
La exposición a niveles de sonido extremadamente altos puede ocasionar la pérdida de audición de manera irreversible. La Administración de Seguridad y Salud Ocupacional del gobierno de los Estados Unidos (OSHA), ha especificado los niveles permitidos de exposición. Estos se muestran a continuación:

Horas por día	SPL	Ejemplo
8	90	Concierto pequeño
6	92	Tren
4	95	Subterráneo
3	97	Monitoreo de alto nivel
2	100	Concierto de música clásica
1.5	102	
1	105	
0.5	110	
0.25 o menor	115	Concierto de Rock

Según la OSHA la exposición excesiva a altos niveles de SPL puede provocar sordera. Para prevenirla, recomienda que el personal que trabaja que equipos capaces de generar altos SPL, utilice protección auditiva cuando esos equipos están en operación.

GUARANTEE

9

Topp Pro guarantees the normal operation of the product against any defect of manufacture and/or vice of material, by the term of (12) months, counted as of the date of purchase on the part of the user, committing itself to repair or to change, to its election, without position some, any piece or component that will fail in normal conditions of use within the mentioned period.

This guarantee is valid if the original buyer will have to present /display this certificate properly sealed and signed by the selling house, accompanied by the corresponding invoice of purchase where it consisted the model and serial number of the acquired equipment.

The guarantee does not cover:

- Damages caused by the illegal use of the product, repair and / or nonauthorized modification conducted by people by Topp Pro.
- Damages caused by the connection of the equipment to other equipment different from the specified ones in the manual of use, or by bad connection to these last ones.
- Damages caused by electrical storms, blows and / or incorrect transport.
- Damages caused by excesses or falls of tension in the network or by connection to networks with a tension different from the required one by the unit.
- Damages caused by the presence of sand, acid of batteries, water, or any strange element inside the equipment.
- Deteriorations produced by the course of the time, use and/or normal wear of the unit.
- Alteration or absence of the serial number of factory of the equipment.

The repairs could only be carried out the authorized technical service by Topp Pro, that will inform about the term and other details into the repairs to take place according to this guarantee.

Topp pro, will repair this unit in counted a term nongreater to 30 days as of the date of entrance of the unit to the Technical Service. In those cases in that due to the particularity of the spare part, outside necessary their import, the repair time and the viability of the same one will be subject to the effective norms for the import of parts, in which case one will inquire to the user about the term and possibility into repair.

With the object of its correct operation, and of the validity of this one guarantee, this product will have to be installed and to be used according to the instructions that are detailed in the manual associate or the package of the product.

This unit will be able to appear for its repair, next to the invoice of purchase (or any other comprobante where the date of purchase consists), to its authorized distributor Topp Pro or an authorized technical center on watch by Topp Pro.

Exclusion of damages:

THE RESPONSIBILITY OF TOPP PRO BY ANY DEFECTIVE PRODUCT IS LIMITED THE REPAIR OR THE REPLACEMENT OF HE HIMSELF, TO TOPP OPTION PRO. IF WE CHOSE TO REPLACE THE PRODUCT, THE REPLACEMENT CAN BE A RECONDITIONATED UNIT. TOPP PRO WILL NOT BE RESPONSIBLE BY THE DAMAGES BASED ON THE LOST, INCONVENIENCE, LOSS OF USE, BENEFITS, LOST SAVINGS, BY THE DAMAGE TO OTHER EQUIPMENT OR OTHER ARTICLES IN THE USE SITE, OR BY ANY OTHER DAMAGE IF HE IS FORTUITOUS, CONSEQUENT OR OF ANOTHER TYPE, ALTHOUGH TOPP PRO HAS BEEN NOTICED OF THE POSSIBILITY OF SUCH DAMAGES.

Some states do not allow to exclusion or the limitation to the fortuitous or consequent damages, so the aforesaid limitation can not be applied to you.

This guarantee gives specific legal rights him, you can also have other right that varies of state to state.



SOHO
S E R I E S

Manual de Usuario



TOPP PRO MUSIC GEAR

www.topppro.com

SISTEMA DE GABINETES
SOHO V4 / SOHO V8 / SOHO S10 / SOHO S12

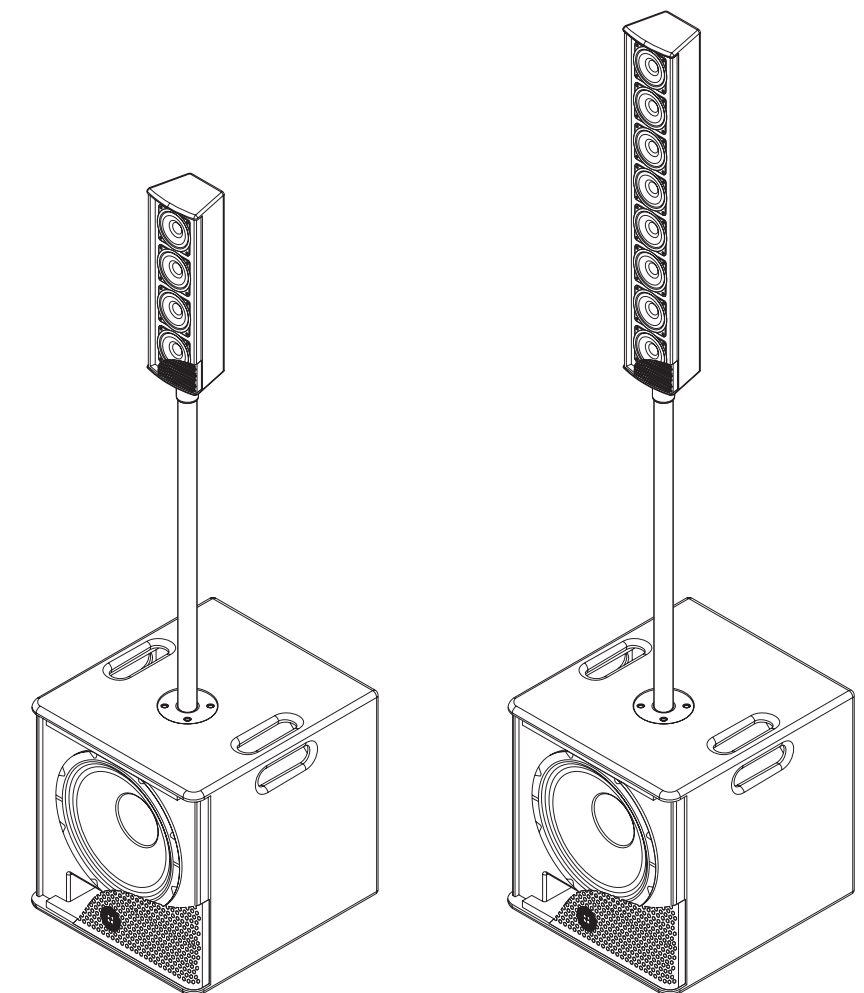

SOHO
S E R I E S