

Privia

Sw

PX-750

INSTRUKTIONSHÄFTE

Bevara all information för framtida referens.

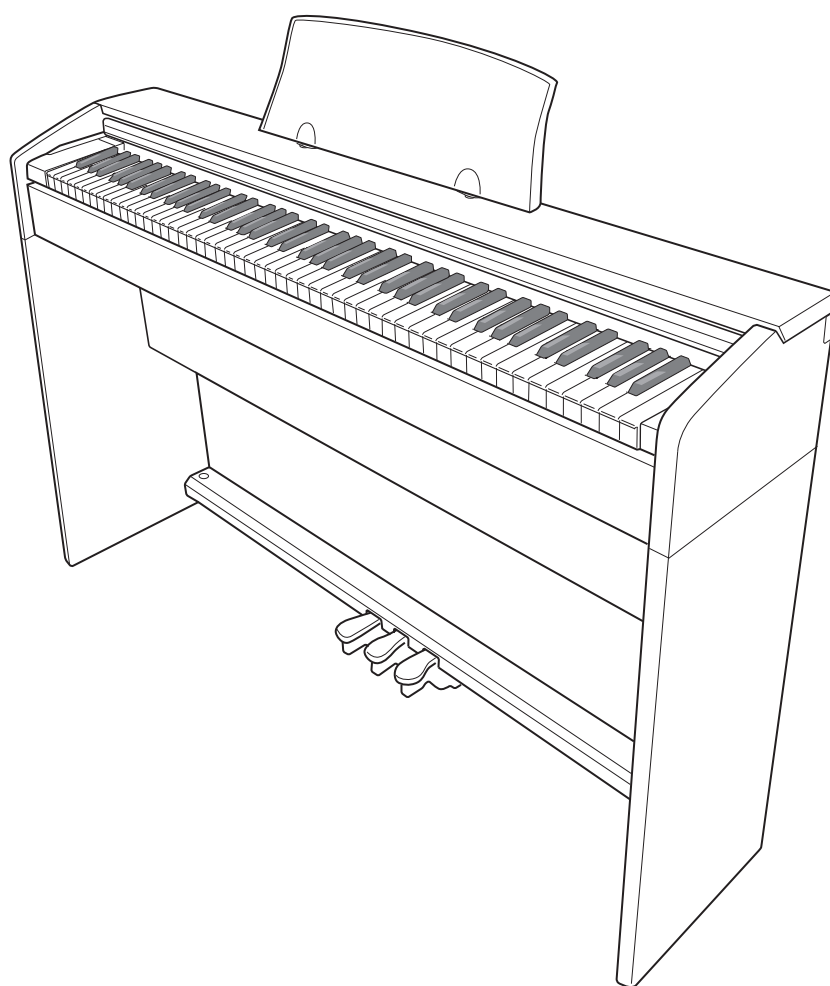

Säkerhetsföreskrifter

Läs noga det separata "Säkerhetsföreskrifter" innan pianot tas i bruk för första gången.

Viktigt!

Observera noga nedanstående information innan produkten tas i bruk.

- Före användning av den valfria nättillsatsen AD-A12150LW för att driva enheten bör du kontrollera denna för eventuella skador. Kontrollera noga förekomsten av brott, klipp, blottade ledningar och andra skador på nätkabeln. Låt aldrig barn använda en skadad nättillsats.
- Denna produkt bör inte användas av barn under 3 års ålder.
- Använd endast nättillsatsen CASIO AD-A12150LW.
- Tänk på att nättillsatsen inte är en leksak.
- Koppla ur nättillsatsen före rengöring av produkten.



Detta märke gäller enbart i EU-länder.

Deklaration om överensstämmelse enligt EU-direktiv



Manufacturer:
CASIO COMPUTER CO., LTD.
6-2, Hon-machi 1-chome, Shibuya-ku, Tokyo 151-8543, Japan
Responsible within the European Union:
CASIO EUROPE GmbH
Casio-Platz 1, 22848 Norderstedt, Germany

Innehåll

Montering av ställningen SW-29

Urpackning.....	SW-29	Anslutning av kabeln.....	SW-32
Montering av ställningen.....	SW-29	Montering av nothäftesställningen.....	SW-32

Allmän översikt..... SW-2

Knapp FUNCTION	SW-3
Lagring av inställningar och användning av driftslås.....	SW-3

Nätuttag SW-4

Användning av en nättillsats.....	SW-4
Att slå strömmen på eller av.....	SW-4

Anslutningar..... SW-6

Anslutning av hörlurar.....	SW-6
Anslutning av ljudutrustning eller en förstärkare.....	SW-6
Medföljande och extra tillbehör.....	SW-7

Spelning med olika toner..... SW-8

Att välja och spela en ton.....	SW-8
Lagring av två toner.....	SW-10
Användning av effekter.....	SW-11
Användning av det digitala pianots pedaler.....	SW-11
Användning av metronomen.....	SW-12
Att spela en pianoduett.....	SW-13

Spelning av inbyggda sånger..... SW-14

Spelning av alla inbyggda sånger.....	SW-14
Spelning av en specifik sång i musikbiblioteket.....	SW-15
Övning med en sång i musikbiblioteket.....	SW-15

Inspelning och avspelning..... SW-16

Spår.....	SW-16
Inspelning av ett specifikt spår i en sång.....	SW-17
Att inspea ett spår i en sång medan du lyssnar på avspelning av det andra spåret.....	SW-18
Avspelning från det digitala pianots minne.....	SW-18
Radering av inspelade data.....	SW-19

Att utföra inställningar med tangentbordet..... SW-20

Att utföra inställningar med tangenterna.....	SW-20
Tangenter som används för inställningar.....	SW-21

Parameterlista.....	SW-22
Tonval.....	SW-22
Efterklang.....	SW-22
Kör.....	SW-22
Glans.....	SW-22
Lagerbalans.....	SW-22
Tempo (TEMPO).....	SW-22
Sångval (SONG SELECT).....	SW-22
Sångvolym.....	SW-22
Metronomslag (METRONOME BEAT).....	SW-22
Metronomvolym.....	SW-22
Klaviaturtangent (Transponering).....	SW-23
Tangentbordsstämning (Stämning).....	SW-23
Oktavskifte.....	SW-23
Temperament.....	SW-23
Temperamentval.....	SW-23
Temperamentbasnot.....	SW-23
Anslagskänslighet (TOUCH RESPONSE).....	SW-23
Läge för USB-anordning.....	SW-24
Sändarkanal.....	SW-24
Lokalkontroll.....	SW-24
Driftston.....	SW-24
Reserv.....	SW-24
Driftslås.....	SW-24

Anslutning till en dator..... SW-25

Minimala datorsystemkrav.....	SW-25
Anslutning av det digitala pianot till en dator.....	SW-25
Användning av MIDI.....	SW-26
Överföring av sångdata med en dator.....	SW-26

Referens..... SW-33

Felsökning.....	SW-33
Tekniska data för produkten.....	SW-34
Driftsföreskrifter.....	SW-35

Bilaga..... A-1

Tonlista.....	A-1
Sånglista.....	A-1

MIDI Implementation Chart

Företags- och produktnamn som omnämns i detta instruktionshäfte kan vara registrerade varumärken tillhörande respektive företag.

Allmän översikt

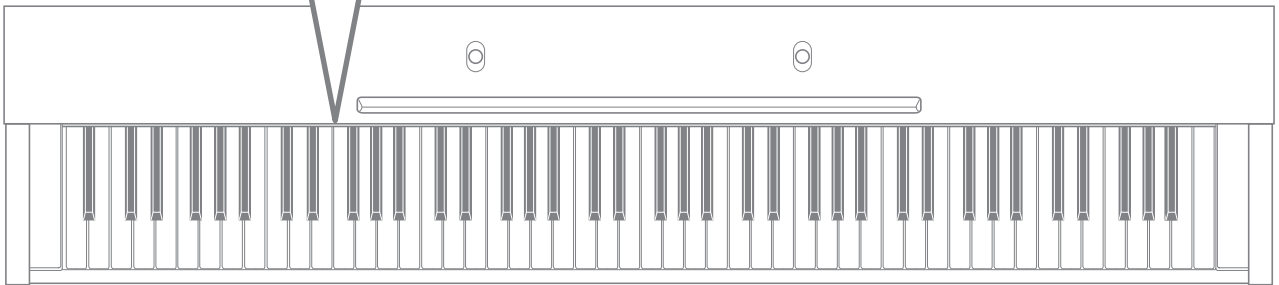
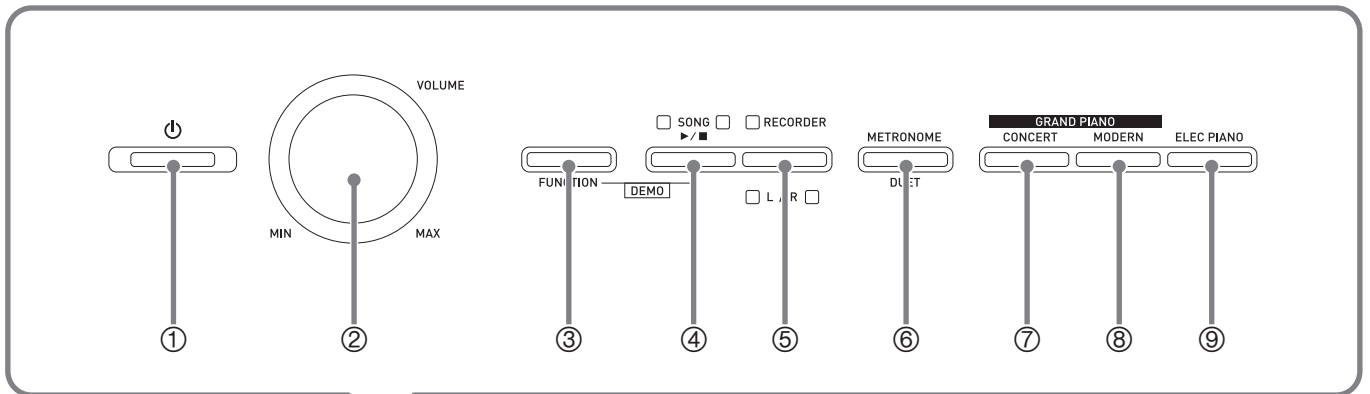

Undersida

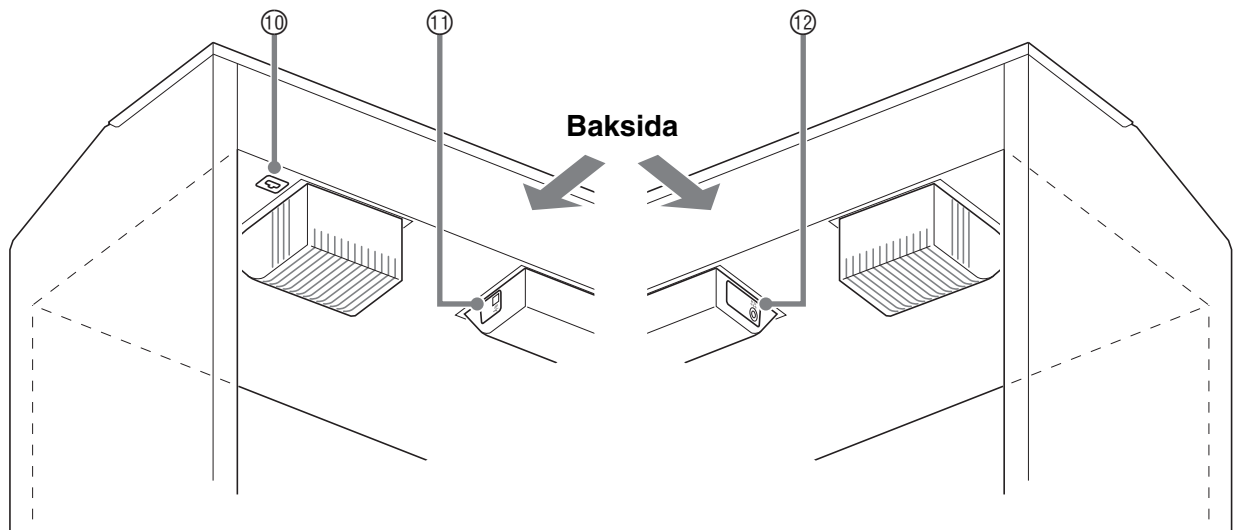

Framsida

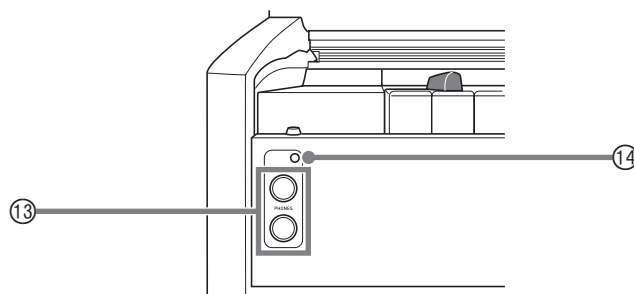



ANM.

- Namnen som här visas anges alltid i fetstil när de uppträder i texten i detta instruktionshäfte.

- | | |
|---|---|
| ① Strömbrytare (POWER) | ⑧ Flygelknapp (modern) (GRAND PIANO (MODERN)) |
| ② Volymreglage (VOLUME) | ⑨ Elpianoknapp (ELEC PIANO) |
| ③ Funktionsknapp (FUNCTION) | ⑩ Pedaluttag |
| ④ Sångknapp, demonstrationsknapp (SONG ►/■, DEMO) | ⑪ Port USB |
| ⑤ Inspelningsknapp (RECORDER (L/R)) | ⑫ Likströmsuttag DC 12V |
| ⑥ Metronomknapp, duettknapp (METRONOME, DUET) | ⑬ Hörlursuttag (PHONES) |
| ⑦ Flygelknapp (konsert) (GRAND PIANO (CONCERT)) | ⑭ Strömlampa |

Knapp FUNCTION

Knappen **FUNCTION** används för att utföra diverse inställningar på det digitala pianot. Det följande gäller rent allmänt för knappen **FUNCTION**.

- Ändra en inställning genom att hålla knappen **FUNCTION** intryckt samtidigt som du trycker på tangenten som motsvarar den önskade inställningen. En bekräftelseton ljuder närhelst du trycker på en tangent för att utföra en inställning.

Exempel: "Att välja en ton" på sidan SW-8



ANM.

- Se "Att utföra inställningar med tangentbordet" på sidan SW-20 för närmare detaljer om operationer och inställningar.
- Följande tabell visar hur ett tryck på knappen **FUNCTION** ändrar funktioner för vissa andra knappar.



Denna knapp:	Gör detta när knappen FUNCTION är intryckt:
SONG ►/■	Startar och stoppar spelning av demonstrationslåt.
RECORDER	Väljer vänsterhandens del och högerhandens del.
METRONOME	Slår duett på och av.

Lagring av inställningar och användning av driftslås

Det digitala pianot gör det möjligt att lagra de nuvarande inställningarna och låsa dess knappar för att skydda mot driftsfel. Se "Parameterlista" på sidorna SW-22 - SW-24 för närmare detaljer.

Nätuttag

Det digitala pianot kan drivas från ett vanligt vägguttag. Slå alltid av strömmen när det digitala pianot inte används.

Användning av en nättillsats

Använd endast nättillsatsen (normen JEITA, med enhetlig kontaktpolaritet) som medföljer detta digitala piano. Användning av en annan typ av nättillsats kan orsaka fel på det digitala pianot.

Specificerad nättillsats: AD-A12150LW

- Använd den medföljande nätkabeln för att ansluta nättillsatsen såsom visas på bilden nedan.

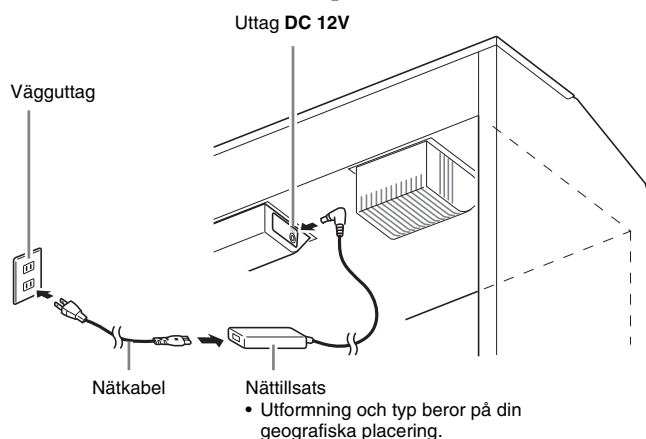

Observera noga det följande för att undvika skador på nätkabeln.

Under användning

- Ryck inte alltför hårt i kabeln.
- Ryck inte i kabeln upprepade gånger.
- Undvik att tvinna kabeln vid basen av uttaget eller kontakten.

Under rörelse

- Koppla alltid bort nättillsatsen från nätuttaget innan det digitala pianot flyttas.

Under förvaring

- Rulla ihop och bind fast nätkabeln, men tvinna den aldrig runt nättillsatsen.





VIKTIGT!

- Anslut aldrig nättillsatsen (normen JEITA, med enhetlig kontaktpolaritet) som medföljer detta digitala piano till någon annan apparat utöver detta piano. Detta skapar risk för felfunktion.
- Kontrollera att det digitala pianot är avslaget innan nättillsatsen ansluts eller kopplas ur.
- Nättillsatsen blir en aning varm efter en längre tids användning. Detta är normalt och tyder inte på fel.

Att slå strömmen på eller av

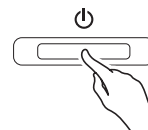
1. Tryck på strömbrytaren  (POWER) för att slå på det digitala pianot.



- Det gör att knappen  (POWER) tänds.
- När du slår på det digitala pianot utför det en strömpåslagsprocedur för att initialisera dess system. Under systeminitialisering slås tonknappslamporna på och av i tur och ordning i cirka fem sekunder för att upplysa om att systeminitialisering pågår.

2. Slå av det digitala pianot genom att hålla strömbrytaren  (POWER) intryckt tills dess lampa slocknar.

ANM.

- Ett tryck på strömbrytaren  (POWER) för att slå av strömmen ställer faktiskt det digitala pianot i beredskapsläge. En liten mängd ström fortsätter att flöda till det digitala pianot i beredskapsläget. Koppla bort nättillsatsen från strömkällan om det digitala pianot inte ska användas under en längre tid eller om det förekommer åskväder.

Automatiskt strömavslag

Det digitala pianot är utformat för att slås av automatiskt för att spara på strömmen om ingen åtgärd utförts under en förinställd tid. Utlösningstiden för automatiskt strömavslag är cirka fyra timmar.

- Även proceduren nedan kan användas för att tillfälligt koppla ur automatiskt strömavslag.

■ Att koppla ur automatiskt strömavslag

1. Tryck på strömbrytaren **⏻ (POWER)** för att slå av det digitala pianot när det är påslaget.
2. Håll knappen **FUNCTION** intryckt och tryck samtidigt på **⏻ (POWER)** för att slå på det digitala pianot.

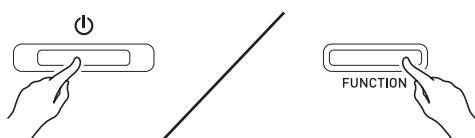

- Automatiskt strömavslag kopplas nu ur.

ANM.

- Automatiskt strömavslag aktiveras på nytt när det digitala pianot slås av efter att ha utfört stegen ovan.

Anslutningar

VIKTIGT!

- Använd först reglaget **VOLUME** för att ställa in en låg volymnivå innan du ansluter något till det digitala pianot. Justera sedan volymen till önskad nivå efter anslutning.

Anslutning av hörlurar

Framsida



Anslutning av hörlurar till ett av uttagen **PHONES** skär av ljudet till högtalarna, vilket innebär att du kan öva sent på kvällen utan att störa omgivningen. Ställ inte in en alltför hög volymnivå när du använder hörlurar då detta kan orsaka hörselskador.

ANM.

- Var noga med att trycka in hörlurskontakten i uttagen **PHONES** så långt det går. I annat fall hörs ljudet kanske bara från den ena sidan av hörlurarna.
- Om kontakten på hörlurarna som används inte matchar uttagen **PHONES** ska du använda en lämplig separat inköpt kontaktadapter.
- Vid användning av hörlurar som kräver en kontaktadapter får du inte lämna adaptorn ansluten när du kopplar ur hörlurarna. I så fall hörs inget ljud från högtalarna när du spelar.

Anslutning av ljudutrustning eller en förstärkare

Du kan ansluta ljudutrustning eller en musikförstärkare till det digitala pianot och sedan använda yttre högtalare för att framställa ett kraftigare och klarare ljud.

Till ett av uttagen **PHONES** på det digitala pianot

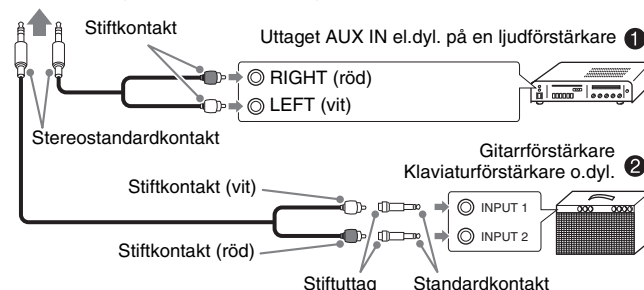

Anslutning av ljudutrustning (Bild 1)

Använd separat inköpta anslutningskablar (standardkontakt × 1, stiftkontakter × 2) för att ansluta såsom visas på Bild 1. Försäkra att ändan av kabeln som ansluts till det digitala pianot är en stereostandardkontakt. Användning av en enkanalig standardkontakt gör att enbart en av de två stereokanalerna utmatas. Vanligtvis bör du ställa ingångsväljaren på ljudutrustningen på det uttag till vilket det digitala pianot är anslutet (AUX IN el.dyl.). Justera volymnivån med volymreglaget **VOLUME** på det digitala pianot.

Anslutning av en musikförstärkare (Bild 2)

Anslut anslutningskabeln* till en av förstärkartyperna som visas på Bild 2.

Justera volymnivån med volymreglaget **VOLUME** på det digitala pianot.

* Digitalt piano: Stereostandardkontakt

Förstärkare : Inmatar signaler för vänster och höger kanal. Om du inte ansluter en av kontakterna utmatas enbart en av de två stereokanalerna.

Medföljande och extra tillbehör

Använd endast tillbehör som specifikt anges för detta digitala piano.

Användning av otillåtna tillbehör skapar risk för brand, elstötar och personsador.



- Du kan erhålla information om tillbehör som säljs separat för denna produkt från CASIO:s katalog som finns hos din handlare samt från CASIO:s websajt vid följande URL.

<http://world.casio.com/>

Spelning med olika toner

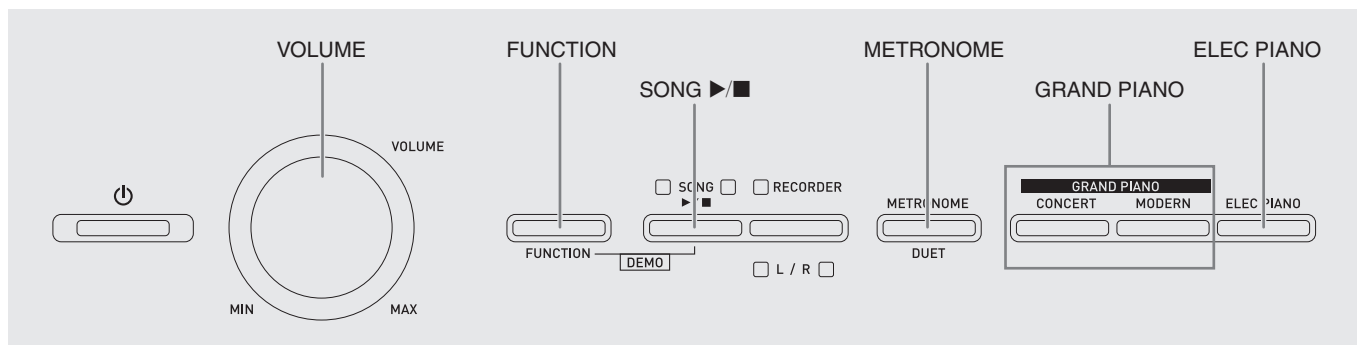

Att välja och spela en ton

Pianot är försett med 18 inbyggda toner.

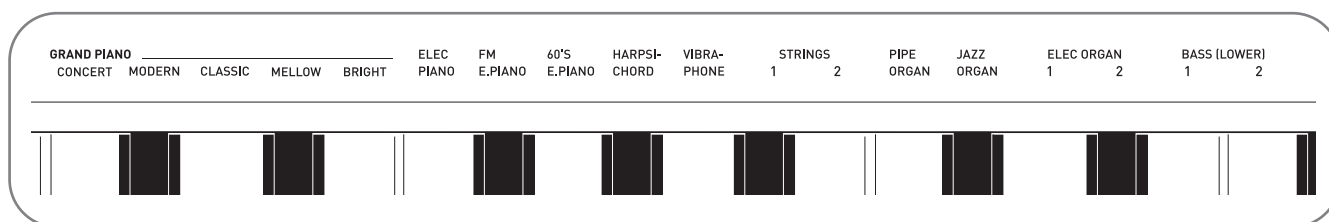

- Namnen på tonerna är markerade ovanför tangenterna till vilka de är tilldelade.

Att välja en ton

1. Välj önskad ton.

- Att välja GRAND PIANO (CONCERT eller MODERN) eller ELEC PIANO
 - Tryck på en av knapparna **GRAND PIANO** (CONCERT eller MODERN) eller knappen **ELEC PIANO** för att välja önskad ton.

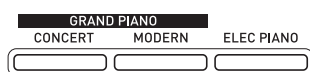

- Lampan på knappen för den valda tonen tänds.

- Att välja en av de övriga tonerna
 - Håll knappen **FUNCTION** intryckt och tryck samtidigt på tangenten som motsvarar den önskade tonen.

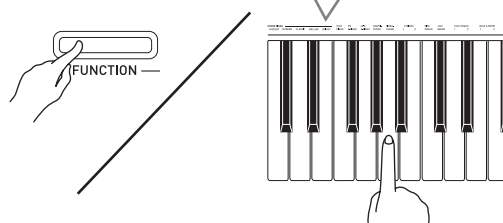
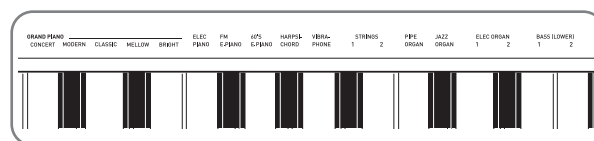

2. Använd volymreglaget **VOLUME** för att justera volymnivån.

 ANM.

- Av det digitala pianots 18 inbyggda toner är de fem första flygeltoner. Varje ton har sina egna egenskaper, så du bör välja ton enligt egen smak och som passar sången du ska spela med till. Tonerna CONCERT och MODERN är tilldelade knappar för snabbt och enkelt val.

Tonnamn	Egenskaper
CONCERT	Detta är en full flygelton för konsertbruk som använder linjär morfning* för dynamiska och naturliga tonändringar. Denna ton är utformad för att återge dämpning, resonans och andra pianonyanser, vilket gör den idealisk för alla typer av pianoframföranden.
MODERN	Denna ton sörjer för ett klart flygelljud. Volymen och klangen hos denna ton reagerar snabbt på tangentanslaget och har en relativt djup efterklang. Denna ton är lämplig för ett dynamiskt och livligt framförande.
CLASSIC	Detta är en naturlig pianoton som är väldigt snarlik ljudet hos ett akustiskt piano. Efterklang och andra pråliga effekter är mera dämpade hos denna ton, medan resonansen är mera framhävd, så den lämpar sig för uttryck av känsliga nyanser. Denna ton är lämplig för lektioner och övningar.
MELLOW	Varm och fyllig pianoton
BRIGHT	Skarp och klar pianoton

* Egenskap som tillämpar datormorfningsteknik för att medge sömlösa ändringar mellan ljud samplade med olika slags dynamik från en full konsertflygel.

Bastoner (BASS 1, BASS 2)

Val av en av de två tonerna BASS (LOWER) (1 eller 2) i steg 1 i proceduren ovan tilldelar den valda bastonen till det låga registret (vänster sida) på tangentbordet. Det höga registret (höger sida) tilldelas tonen som valdes när du tryckte på tangenten BASS 1 eller BASS 2.

- BASS 1 och BASS 2 låter dig effektivt dela tangentbordet mellan två olika toner.

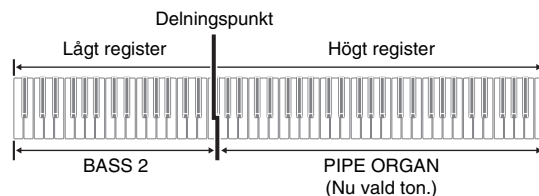
 ANM.

- Välj en ton utöver BASS 1 eller BASS 2 för att återställa tangentbordet till en enskild ton.
- Det går inte att välja BASS 1 eller BASS 2 vid inspelning på spår 2.

Lagring av två toner

Gör på följande sätt för att lagra två toner så att de ljuder samtidigt.

Vid val av två toner för lagring blir den först valda tonen huvudton, medan den andra tonen blir lagerton.

1. Håll knappen **FUNCTION** intryckt och tryck på tangenten för den första tonen du vill lagra och sedan tangenten för den andra tonen.

Exempel: Tryck först på tangenten **HARPSICHORD** och sedan tangenten **ELEC ORGAN 1**.

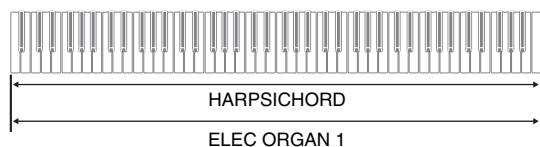
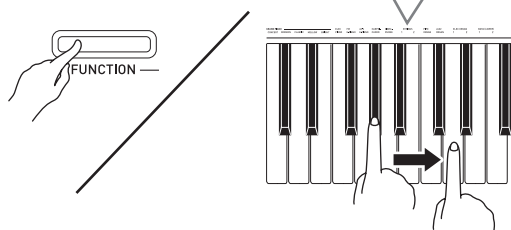
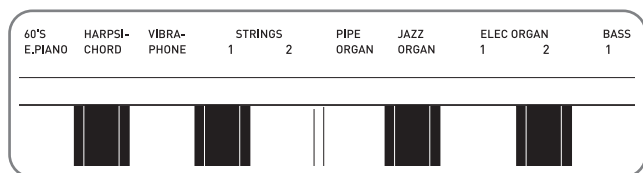

2. Upphäv lagring av tangentbordet genom att välja en annan ton med knappen **GRAND PIANO** eller genom att utföra proceduren under "Att välja och spela en ton" (sidan SW-8).

ANM.

- Det går inte att lagra tonen BASS 1 eller BASS 2 med en annan ton.
- Det går inte att utföra lagring vid inspelning på spår 2.

Att justera volymbalansen mellan två lagrade toner

1. Håll knappen **FUNCTION** intryckt och använd tangenterna som visas nedan för att justera volymen för de lagrade tonerna.

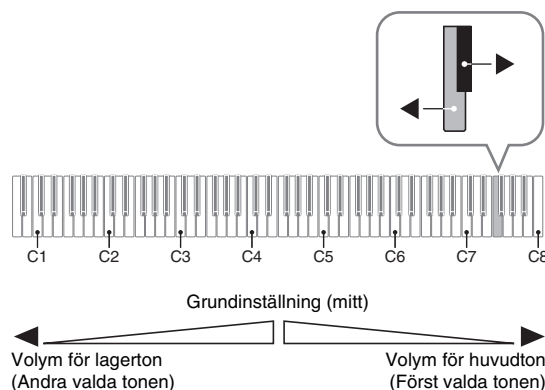

- Återställ grundinställd volym genom att hålla knappen **FUNCTION** intryckt och samtidigt trycka på båda tangenterna.

Användning av effekter

Efterklang: Gör att noterna genljuder.

Kör : Gör noterna fylligare.

1. Håll knappen **FUNCTION** intryckt och använd tangenten för efterklang eller kör till att kretsas genom de tillgängliga inställningarna.

- Vart tryck på tangenten för efterklang eller kör gör att det digitala pianot piper i enlighet med inställningen som är vald, såsom visas i tabellen nedan.

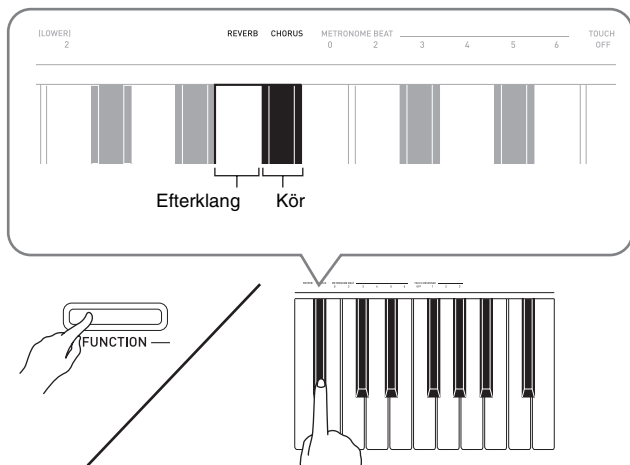

- Efterklang

Antal pip	Inställning
1 (lång)	Av (OFF)
1 (kort)	Rum
2	Liten sal
3	Stor sal
4	Stadion

- Kör

Antal pip	Inställning
1 (lång)	Av (OFF)
1 (kort)	Ljus kör
2	Medeldjup kör
3	Djup kör
4	Sus (vinande effekt)

■ Angående DSP

DSP gör det möjligt att på digital väg framställa komplexa akustiska effekter. DSP tilldelas varje ton närhelst du slår på strömmen till det digitala pianot.

Användning av det digitala pianots pedaler

Ditt digitala piano är försett med tre pedaler: dämpning, soft och sostenuto.

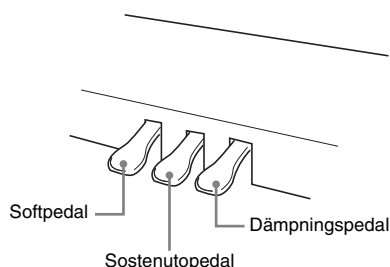

Pedalfunktioner

● Dämpningspedal

Tryck på dämpningspedalen medan du spelar gör att noterna du spelar genljuder under en lång tid.

- När en av tonerna GRAND PIANO (CONCERT/MODERN/CLASSIC/MELLOW/BRIGHT) valts som ton gör tryck på denna pedal att noterna genljuder (med dämpningsresonans) på samma sätt som med dämpningspedalen på en akustisk flygel. En halvpedaloperation (nedtryck av pedalen halvvägs) kan också användas.

● Softpedal

Tryck på pedalen under spelning undertrycker noterna som spelas efter att pedalen tryckts ned och gör att de låter mjukare.

● Sostenutopedal

Enbart noterna för tangenterna som är intryckta när denna pedal trycks ned kvarhålls tills pedalen släpps.

Användning av metronomen

1. Tryck på knappen **METRONOME**.

- Detta startar metronomen.
- Lampan ovanför knappen **SONG** ►/■ blinkar i takt med metronomslaget.

2. Ändra slaget genom att hålla knappen **FUNCTION** intryckt och samtidigt trycka på en av tangenterna **METRONOME BEAT** för att välja en slaginställning.

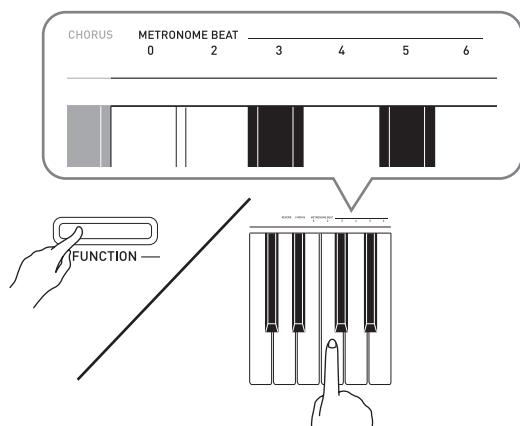

- Det går att välja ett värde på 0, 2, 3, 4, 5 eller 6 slag per takt. Val av inställningen 0 spelar ett enkelt klick, utan något klockljud. Denna inställning medger övning med ett stadigt slag.

3. Håll knappen **FUNCTION** intryckt och använd tangenterna **TEMPO** för att ange ett tempovärde inom omfånget 20 till 255 slag per minut.

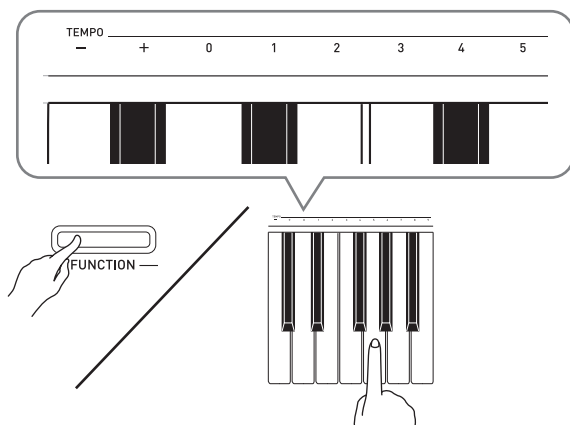

- Vart tryck på tangenten + eller - höjer eller sänker tempovärdet med 1.
- Det går att använda värdeinmatningstangenterna (0 till 9) för att ange ett specifikt tresiffrigt värde. Var noga med att inmata samtliga tre siffror.

Exempel: Inmata "96" med tangenterna 0, 9, 6.

4. Tryck på knappen **METRONOME** eller **SONG** ►/■ för att slå av metronomen.



- Återställ tempoinställningen till grundtempot för den nu valda musikbibliotekslåten genom att trycka på tangenterna + och - samtidigt i steg 3. Ett tryck på + och - vid inspelning återställer tempovärdet till 120.

Justering av metronomvolymen

Proceduren nedan kan utföras när som helst, oavsett om metronomen är igång eller inte.

1. Håll knappen **FUNCTION** intryckt och använd tangenterna **METRONOME VOLUME** för att ange ett volymvärde inom omfånget 0 till 42.

- Se "Tangenter som används för inställningar" på sidan SW-21 för närmare detaljer om hur tangenterna används för inställningar.
- Vart tryck på tangenten ▼ eller ▲ höjer eller sänker metronomvolymen med 1.



- Tryck på ▼ och ▲ samtidigt för att återställa till grundinställningen.

Att spela en pianoduett

Det går att använda duettläget för att dela pianots tangentbord i mitten så att två personer kan spela en duett. Tangentbordets vänstra och högra sida har då i princip samma register. Vänster pedal fungerar som dämpningspedal för vänster sida, medan höger pedal fungerar som dämpningspedal för höger sida.

Detta gör det möjligt att ställa in tangentbordet t.ex. så att läraren spelar till vänster medan eleven följer med till höger. Alternativt kan en person spela vänsterhandens del till vänster medan en annan spelar högerhandens del till höger.

Tangentbord

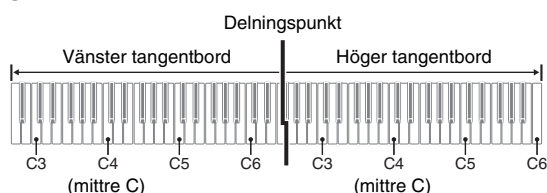

Pedaloperation vid spelning av en duett

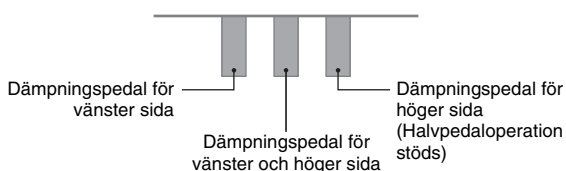

ANM.

- Enbart dämpningspedalen för tangentbordets högra sida kan användas för halvpedaloperationer.

1. Välj pianotonen du vill använda för duetten.

Exempel: GRAND PIANO (MODERN)

2. Håll knappen **FUNCTION** intryckt och tryck på knappen **METRONOME** för att slå duett på eller av.

VIKTIGT!

- Det går inte att använda duettläget vid inspelning (sidan SW-16).

Ändring av oktav på tangentborden för duett

Det går att ändra registren för vänster och höger tangentbord i oktavenheter från deras grundinställning. Detta är praktiskt t.ex. när det grundinställda registret är otillräckligt då en person spelar delen för vänster hand och en annan spelar delen för höger hand.

1. Håll knapparna **FUNCTION** och **METRONOME** intryckta och tryck samtidigt på tangenten för C som du vill placera vid C4 (mittre C) på vänster tangentbord.

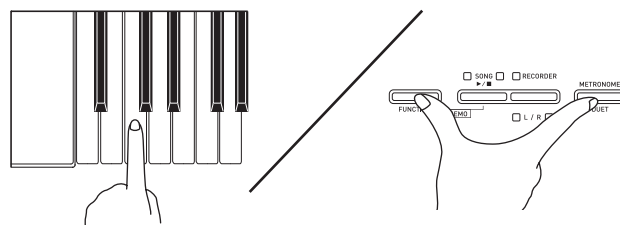

Exempel: Ett tryck på tangenten för C längst till vänster (C4) tilldelar registret som visas nedan.

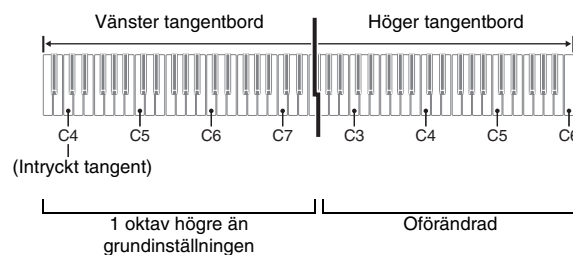

2. Håll knapparna **FUNCTION** och **METRONOME** intryckta och tryck samtidigt på tangenten för C som du vill placera vid C4 (mittre C) på höger tangentbord.

ANM.

- Tangentborden kan återställas till deras grundinställda register genom att lämna och sedan aktivera duettläget på nytt.

Spelning av inbyggda sånger

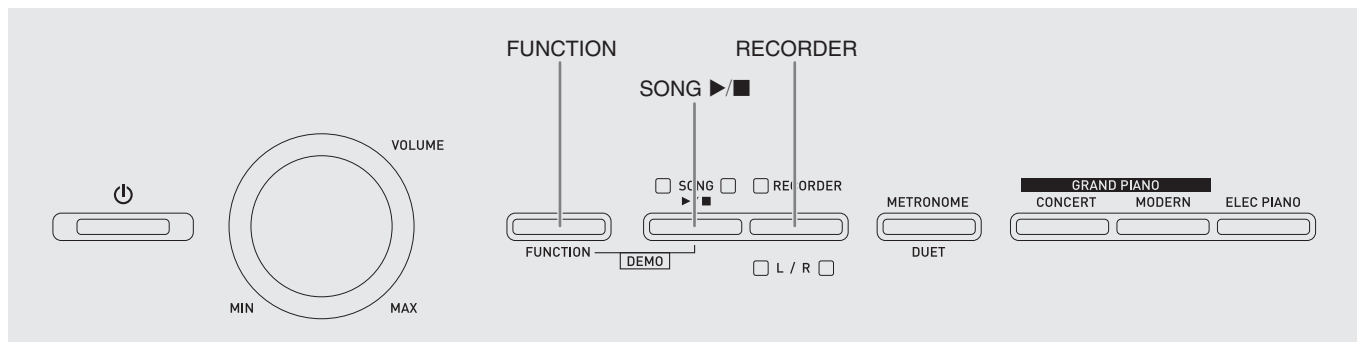

Det digitala pianot är försett med ett musikbibliotek innehållande 60 inbyggda låtar. Det går att spela samtliga 60 låtar i ordningsföljd från början till slut.

VIKTIGT!

- Efter val av en inbyggd sång kan det ta ett par sekunder innan sångdatan laddas. Under pågående laddning av data går det inte att använda några tangenter eller knappar. Om du spelar något på tangentbordet gör åtgärden nedan att utmatning stoppas.

Spelning av alla inbyggda sånger

- Håll knappen **FUNCTION** intryckt och tryck på knappen **SONG** ▶/■.
 - Detta startar upprepad demonstrationsspelning av de inbyggda sångerna i ordningsföljd, från 01 till 60.
 - Du kan spela med på tangentbordet efter hand som sången spelas. Tönen tilldelad tangentbordet är tonen som är förinställd för sången som spelas.

- Ändra till en annan sång för demonstrationsspelning genom att hålla knappen **FUNCTION** intryckt och använda tangenterna **SONG SELECT** till att ange ett sångnummer.

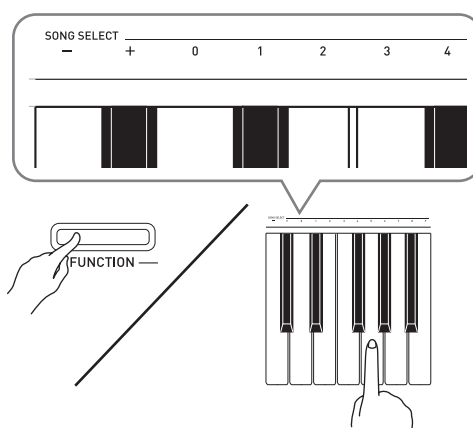

- Vart tryck på tangenten + eller - höjer eller sänker sångnumret med 1.
- Det går att använda värdeinmatningstangenterna (0 till 9) för att ange ett specifikt tvåsiffrigt sångnummer. Var noga med att inmata båda siffrorna.

Exempel: Inmata 0 och sedan 8 för att välja sång 08.

- Tryck åter på knappen **SONG** ▶/■ för att stoppa spelning av de inbyggda sångerna.

ANM.

- De åtgärder för låtval och avspelningsstopp som beskrivs ovan är de enda åtgärder som kan utföras under demonstrationsspelning.

Spelning av en specifik sång i musikbiblioteket

Musikbiblioteket innehåller både inbyggda sånger (01 till 60) och sånger (61 till 70) som lagrats i det digitala pianots minne från en dator*. Använd proceduren nedan för att välja och avspela en av dessa sånger.

* Det går att ladda ner musikdata från Internet och sedan överföra denna från din dator till det digitala pianots minne. Se "Överföring av sångdata med en dator" på sidan SW-26 för närmare detaljer.

1. Leta upp sångnumret på sången du vill spela i sånglistan på sidan A-1.
2. Välj en annan sång genom att hålla knappen **FUNCTION** intryckt och använda tangenterna **SONG SELECT** till att ange ett sångnummer.
 - Anlita anmärkningen under steg 2 i proceduren under "Spelning av alla inbyggda sånger" på sidan SW-14 för närmare detaljer om detta steg.
3. Tryck på knappen **SONG ▶/■**.
 - Detta startar spelning av sången.
4. Tryck åter på knappen **SONG ▶/■** för att stoppa avspelning.
 - Spelning stoppas automatiskt när slutet av sången nås.

ANM.

- Ett samtidigt tryck på tangenterna + och - väljer sångnummer 01.
- Det går även att justera avspelningstempo och volym för sången. Se "Att utföra inställningar med tangentbordet" på sidan SW-20 för närmare detaljer.

Övning med en sång i musikbiblioteket

Det går att slå av delen för vänster eller höger hand för en sång och själv spela med på pianot.

ANM.

- Musikbiblioteket innehåller också en del duetter. När en duett är vald kan du slå av den första <Primo> eller andra <Secondo> pianotonen och spela med till sången.

FÖRBEREDELSE

- Välj sången du vill öva på och justera dess tempo. Se "Att utföra inställningar med tangentbordet" på sidan SW-20.
- Ett antal låtar innehåller tempoändringar inuti låten för att framställa speciella musikaliska effekter.

1. Håll knappen **FUNCTION** intryckt och tryck på knappen **RECORDER (L/R)** för att välja delen du vill slå av.
 - Ett tryck på en knapp slår dess del på (knappens lampa tänd) eller av (knappens lampa släckt).



2. Tryck på knappen **SONG ▶/■**.
 - Detta startar spelning utan delen du slog av i steg 1.
3. Spela själv den avslagna delen.
4. Tryck åter på knappen **SONG ▶/■** för att stoppa avspelning.

Inspelning och avspelning

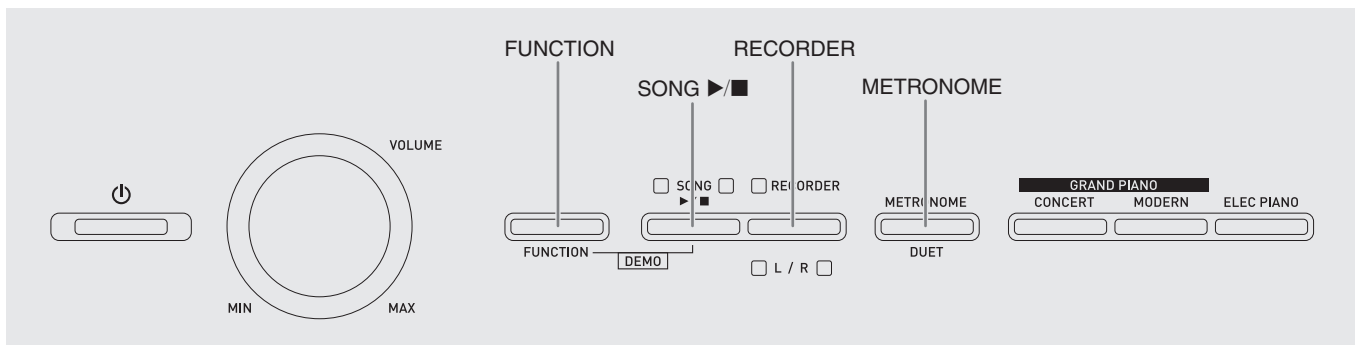

Det går att lagra noterna som spelas i det digitala pianots minne för senare avspelning.

Spår

Ett spår är ett avsnitt som innehåller inspelade data, och en sång består av två spår: Spår 1 och Spår 2. Det går att spela in varje spår separat och sedan slå dem samman till en enskild sång.

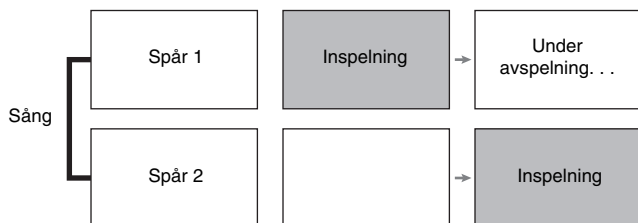

Minneskapacitet

- Det går att spela in cirka 5.000 noter i det digitala pianots minne.
- Lampan för knappen **RECORDER** börjar blinka hastigt när minnet börjar bli fullt.
- Inspelning stoppas automatiskt när antalet noter i minnet överstiger det tillåtna.

Inspelade data

- Tangentbordsspelning
- Använd ton
- Pedaloperationer
- Inställning av efterklang och kör (endast spår 1)
- Tempoinställning (endast spår 1)
- Inställning av lagring (endast spår 1)
- Inställning av delning (endast spår 1)
- Inställning av temperament och basnot (endast spår 1)
- Inställning av oktavskifte (endast spår 1)

Förvaring av inspelade data

- När en ny inspelning startas raderas alla data som tidigare inspelades i minnet.
- Om strömmen till det digitala pianot slås av under inspelning raderas allt som spelats in fram till denna punkt. Akta dig så att strömmen inte slås av oavsiktligt under pågående inspelning.

VIKTIGT!

- CASIO COMPUTER CO., LTD. åtar sig inget ansvar för skador, förluster eller krav från tredje man som orsakas av raderade data beroende på felfunktion, reparation eller av någon annan anledning.

Användning av knappen RECORDER

Vart tryck på knappen **RECORDER** kretsar genom inspelningsalternativen i ordningsföljden nedan.

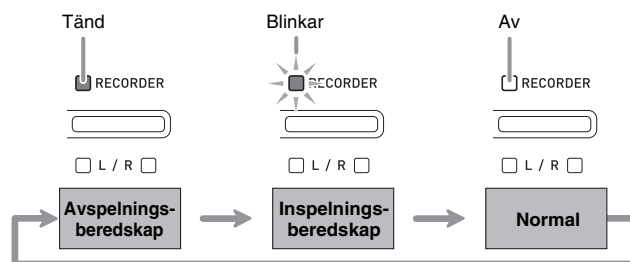

Inspelning av ett specifikt spår i en sång

Efter inspelning av endera spåret i en sång kan du utföra inspelning på det andra spåret medan du avspelar vad som spelades in på det första spåret.

1. Tryck på knappen **RECORDER** två gånger så att dess lampa börjar blinka.

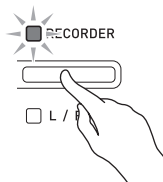

- I detta läge blinkar lampan L som ett tecken på att det digitala pianot står i beredskapsläge för inspelning på spår 1.

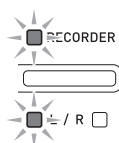

2. Ändra spår för inspelning genom att hålla knappen **FUNCTION** intryckt medan du trycker på knappen **RECORDER (L/R)**.

- Kontrollera att indikatorlampan för spåret du vill spela in på blinkar.
Spår 1: Lampa L
Spår 2: Lampa R
Exempel: Spår 1 valt

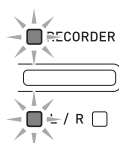

3. Välj tonen och effekterna (endast spår 1) du vill använda för inspelning.

- Ton (sidan SW-8)
- Effekter (sidan SW-11)

ANM.

- Om du vill att metronomen ska ljuda under inspelning ska du utföra inställning av slag och tempo och sedan trycka på knappen **METRONOME**. Se "Användning av metronomen" på sidan SW-12 för närmare detaljer.

4. Börja spela på tangentbordet.
 - Inspelning startas nu automatiskt.
5. Tryck på knappen **SONG** ►/■ för att stoppa inspelning.
 - Lampan för knappen **RECORDER** och lampan för spåret du spelade in på ändras från blinkande till tänd.
 - Tryck på knappen **SONG** ►/■ för att avspela spåret du just spelat in.
6. Tryck efter avslutad inspelning eller avspelning på knappen **RECORDER** så att dess lampa slocknar.

Att inspela ett spår i en sång medan du lyssnar på avspelning av det andra spåret

1. Tryck på knappen **RECORDER** så att dess lampa tänds.

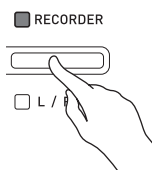

2. Håll knappen **FUNCTION** intryckt och tryck på knappen **RECORDER (L/R)** för att välja spåret du vill avspela under inspelning.

3. Tryck på knappen **RECORDER** så att dess lampa börjar blinka.
 - Detta gör att lampan L börjar blinka.

4. Håll knappen **FUNCTION** intryckt och tryck på knappen **RECORDER (L/R)** för att välja spåret du vill spela in på.
 - Kontrollera att indikatorlampan för spåret du vill spela in på blinkar.

Exempel: Att lyssna på avspelning av spår 1 medan du spelar in på spår 2

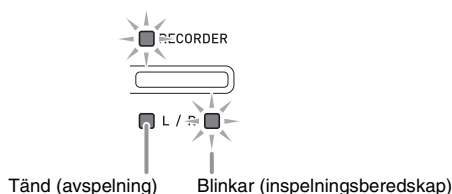

5. Välj tonen och effekterna (endast spår 1) du vill använda för inspelning.

6. Tryck på knappen **SONG ►/■** eller börja spela på tangentbordet.
 - Detta startar både avspelning av det inspelade spåret och inspelning av det andra spåret.

7. Tryck på knappen **SONG ►/■** för att stoppa inspelning.

Avspelning från det digitala pianots minne

1. Tryck på knappen **RECORDER** så att dess lampa tänds.

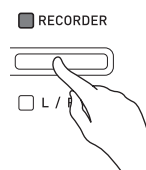

ANM.

- När en sång innehåller en inspelning på båda spåren går det att slå av det ena spåret och avspela enbart det andra.

2. Tryck på knappen **SONG ►/■**.

- Detta startar avspelning av sången och/eller spåret du valde.

ANM.

- Det går att ändra tempoinställning under avspelning av ett spår.
- Tryck åter på knappen **SONG ►/■** för att stoppa avspelning.

Radering av inspelade data

Proceduren nedan raderar ett specifikt spår i en sång.

VIKTIGT!

- Proceduren nedan raderar all data i det valda spåret. Tänk på att en radering inte kan upphävas. Försäkra att du inte behöver några data i det digitala pianots minne innan du utför följande steg.

1. Tryck på knappen **RECORDER** två gånger så att dess lampa börjar blinka.

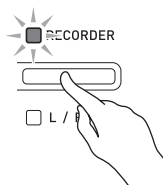

2. Håll knappen **FUNCTION** intryckt och tryck på knappen **RECORDER (L/R)** för att välja spåret du vill radera.

3. Tryck på knappen **RECORDER** tills dess lampa tänds.

- Detta gör att lampan för spåret du valde i steg 2 i denna procedur börjar blinka.

Exempel: Om du valde spår 2 för radering

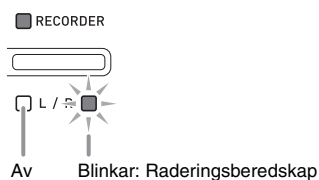

4. Håll åter knappen **FUNCTION** intryckt medan du trycker på knappen **RECORDER (L/R)**.

- Detta raderar det valda spåret och aktiverar avspelningsberedskap.
- Radering kan avbrytas när som helst genom att trycka på knappen **RECORDER** två gånger så att dess lampa slocknar.

ANM.

- Endast knappen **RECORDER (L/R)** på det digitala pianot kan användas från steg 3 tills du utför den faktiska raderingen i steg 4. Inga övriga knappar kan användas.

Att utföra inställningar med tangentbordet

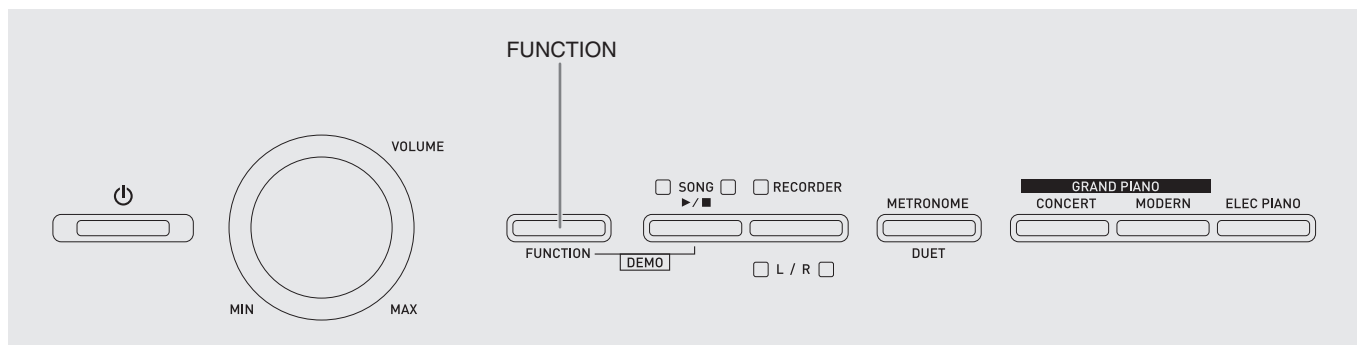

Utöver att välja toner och musikbibliotekets sånger kan du använda knappen **FUNCTION** i kombination med tangenterna till att ställa in effekt, anslagskänslighet och övriga inställningar.

Att utföra inställningar med tangenterna

1. Anlita "Parameterlista" på sidorna SW-22 - SW-24 för att finna inställningen du vill utföra och lägg märke till detaljerna om denna.
2. Anlita "Tangenter som används för inställningar" på sidan SW-21 för att finna var på tangentbordet du ska utföra den önskade inställningen.
3. Håll knappen **FUNCTION** intryckt och tryck samtidigt på tangenten som motsvarar inställningen du vill utföra.
 - Det digitala pianot ljuder en driftston efter att ha utfört inställningen.

Exempel: Att sänka transponeringsinställning med en halvton

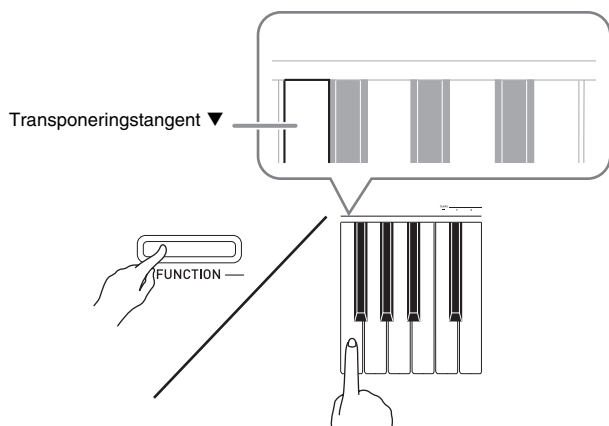

4. Släpp knappen **FUNCTION** för att avsluta inställningsproceduren.



ANM.

- Det går att ställa in det digitala pianot så att ingen driftston ljuder i steg 3. Se "⑩ Driftston" under "Parameterlista" på sidorna SW-22 - SW-24 för närmare detaljer.

Operationstyper för tangentbordsinställning

Det finns fyra typer av operationer som kan utföras medan du gör inställningar med tangentbordet: Typ A, Typ B, Typ C och Typ D.

Typ A: Direktinmatning

Exempel: Tryck på tangenten STRINGS för att välja tonen STRINGS 1

Typ B: Höja eller sänka en inställning med + och - eller tangenterna ▼ och ▲

- Håll tangenten intryckt för att höja eller sänka en inställning med hög hastighet.
- Tryck på båda tangenterna samtidigt för att återställa till grundinställningen.

Typ C: Värdeinmatning med sifvertangenterna (0 till 9)

Exempel: Inmata "120" med tangenterna 1, 2, 0.

Typ D: Att slå på eller av eller kretsa genom inställningar genom att trycka på en tangent.

- Vid tryck på en tangent avger det digitala pianot ett pip ljud som upplyser om vilken inställning som är vald.
- Ett långt pip anger att den tillämpliga inställningen är avslagen.

Exempel: När efterklang är avslagen gör två tryck på tangenten för efterklang att det digitala pianot piper två gånger, vilket anger att inställningen för liten sal är vald.



ANM.

- Du kan kontrollera vilken operationstyp som gäller för varje inställning genom att anlita "Operationstyp" under "Parameterlista" på sidorna SW-22 - SW-24.

Tangenter som används för inställningar

- Numren ① t.o.m. ⑫ motsvarar samma nummer i "Parameterlista" på sidorna SW-22 - SW-24.

[Vänster tangentbord]

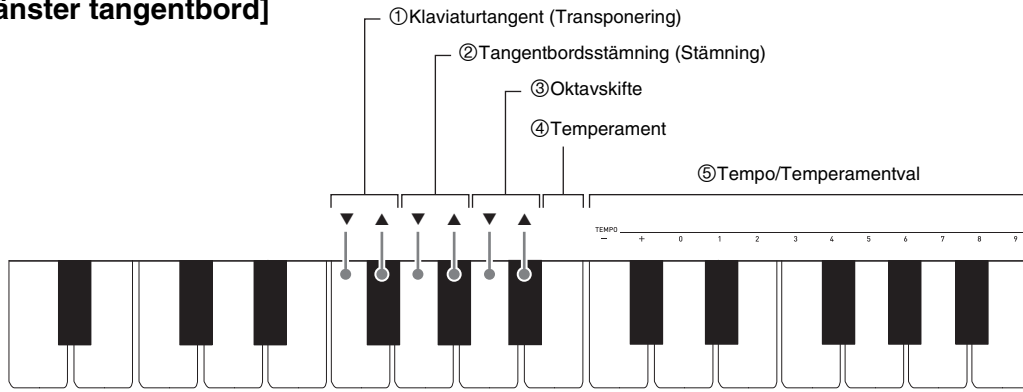

[Samlat]

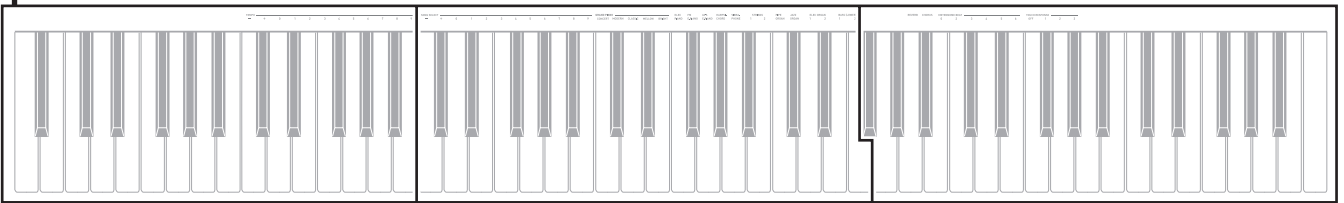

[Mittre tangentbord]

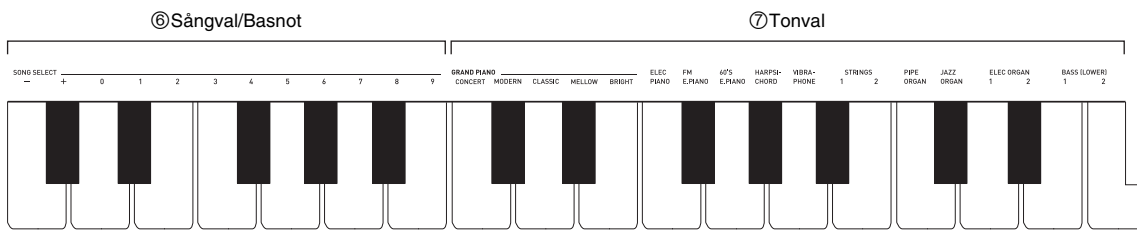

[Höger tangentbord]

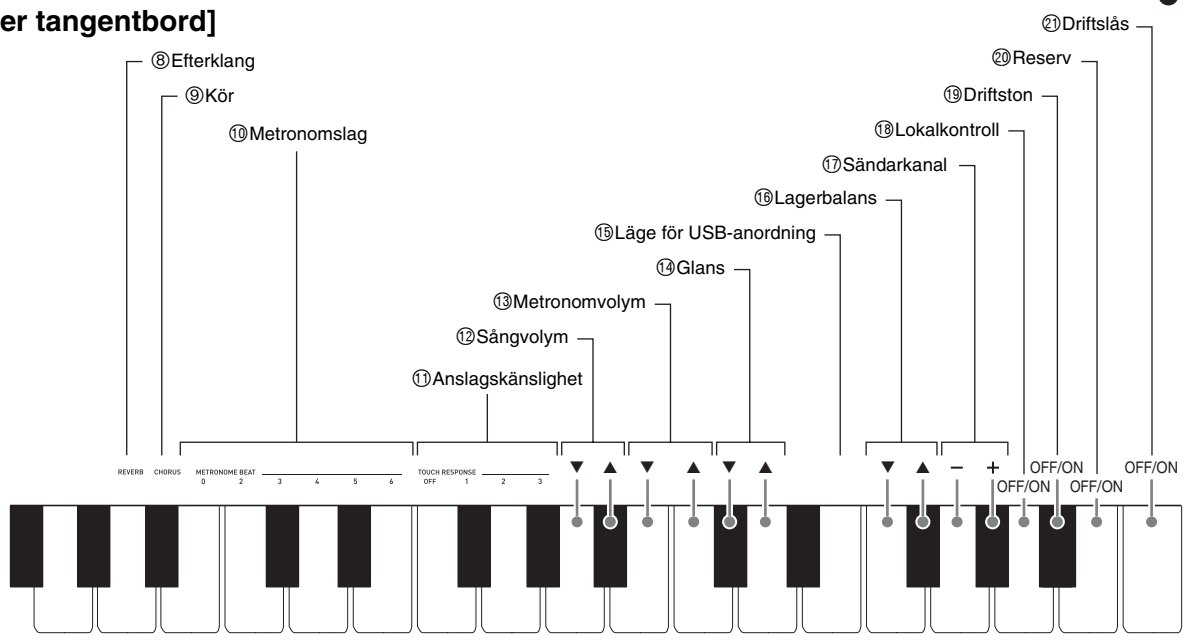

Parameterlista

■ Toner

Parameter	Inställningar	Operationstyp (sidan SW-20)	Beskrivning	Anmärkningar
⑦ Tonval	Se sidan SW-8. Grund: GRAND PIANO (CONCERT)	A	Tilldelar en ton till tangentbordet. (sidan SW-8)	
⑧ Efterklang	Av (OFF), 1 till 4 Grund: 2	D	Anger efterklangen i noterna. (sidan SW-11)	
⑨ Kör	Av (OFF), 1 till 4 Grund: 2	D	Reglerar vidden av noterna. (sidan SW-11)	
⑭ Glans	-3 till 0 till 3 Grund: 0	B	Anger glansen i noterna. Ett tryck på [+] gör noterna klarare och skarpare. Ett tryck på [-] gör noterna fylligare och mjukare.	• Tryck på [+] och [-] samtidigt för att återställa till grundinställningen (0).
⑯ Lagerbalans	-24 till 0 till 24 Grund: 0	B	Bestämmer volymbalansen mellan huvudtonen och lagertonen. (sidan SW-10)	

■ Sång/Metronom

Parameter	Inställningar	Operationstyp (sidan SW-20)	Beskrivning	Anmärkningar
⑤ Tempo (TEMPO)	20 till 255 Grund: 120	B (+/-) C (0 till 9)	Bestämmer tempot för musikbibliotekets sånger, metronomen, inspelning och avspelning m.m. (sidan SW-12)	<ul style="list-style-type: none"> Inmata alltid tre siffror när sifvertangenterna (0 till 9) används för att inmata ett värde. <i>Exempel:</i> Inmata 0, 9, 0 för 90 (en inledande nolla krävs). Ett samtidigt tryck på + och - under inspelning ställer in värdet 120.
⑥ Sångval (SONG SELECT)	01 till 70 Grund: 01	B (+/-) C (0 till 9)	Väljer en låt i musikbiblioteket. (sidan SW-15)	<ul style="list-style-type: none"> Inmata alltid två siffror när sifvertangenterna (0 till 9) används för att inmata ett värde. <i>Exempel:</i> Inmata 0, 8 för 8 (en inledande nolla krävs). Denna inställning kan inte ändras under inspelning.
⑫ Sångvolym	00 till 42 Grund: 42	B	Ställer in volymnivå för avspelning av musikbiblioteket.	• Denna inställning kan inte ändras under inspelning.
⑩ Metronomslag (METRONOME BEAT)	0, 2, 3, 4, 5, 6 Grund: 4	A	Bestämmer metronomslaget. (sidan SW-12)	• Inställning av metronomslag kan inte ändras under pågående avspelning av en låt i musikbiblioteket.
⑬ Metronomvolym	00 till 42 Grund: 36	B	Bestämmer metronomens volym. (sidan SW-12)	

■ Tangentbord

Parameter	Inställningar	Operationstyp (sidan SW-20)	Beskrivning	Anmärkningar
① Klaviaturtangent (Transponering)	-12 till 0 till 12 Grund: 0	B	Höjer eller sänker det digitala pianots stämning i steg om halvtoner.	<ul style="list-style-type: none"> • Det går inte att utföra inställning av transponering vid avspelning av musikbiblioteket eller i duettläget. • En höjning av det digitala pianots tonhöjd kan göra att de högsta noterna i registret för en ton blir förvrängda.
② Tangentbords- stämning (Stämning)	415,5 Hz till 440,0 Hz till 465,9 Hz Grund: 440,0 Hz	B	Höjer eller sänker det digitala pianots samlade tonhöjd i steg om 0,1 Hz från standardtonhöjden A4 = 440,0 Hz.	<ul style="list-style-type: none"> • Inställning av tonhöjd kan inte ändras under pågående avspelning av en låt i musikbiblioteket.
③ Oktavskifte	-2 till 0 till 2 Grund: 0	B	Ändra tangentbordets omfång i oktavenheter.	<ul style="list-style-type: none"> • Det går att utföra inställning av oktavskifte för huvudtonens del och lagertonens del. • Det går inte att utföra inställning av oktavskifte för delningston.
④ Temperament ⑤ Temperamentval ⑥ Temperament- basnot	Temperament: 00 till 16 Basnot: -, +, 0 till 9 (C till B) Grunder: Temperament: 00 (jämntempererat) Basnot: C	Håll FUNCTION intryckt medan du trycker på var och en av följande tangenter. 1. TEMPERAMENT (④) 2. TEMPERAMENT SELECT (⑤) 3. BASE NOTE (⑥)	Det går att ändra skalan (stämningssystemet) på klaviaturen från den normala jämntempererade till en annan stämning som lämpar sig bättre för sådant som indisk musik, arabisk musik, klassiska stycken o.dyl.	<p><Temperament></p> <p>00: Equal / 01: Pure Major / 02: Pure Minor / 03: Pythagorean / 04: Kirnberger 3 / 05: Werckmeister / 06: Mean-Tone / 07: Rast / 08: Bayati / 09: Hijaz / 10: Saba / 11: Dashti / 12: Chahargah / 13: Segah / 14: Gurjari Todi / 15: Chandrakauns / 16: Charukeshi</p> <p><Basnoter></p> <p>-: C / +: C# / 0: D / 1: E♭ / 2: E / 3: F / 4: F# / 5: G / 6: A♭ / 7: A / 8: B♭ / 9: B</p>
⑩ Anslagskänslighet (TOUCH RESPONSE)	Av (OFF), 1 till 3 Grund: 2	A	Anger det relativa trycket på tangenterna. Inställning av ett lägre värde gör att ett lätt anslag framställer ett kraftigt ljud.	

■ MIDI och övriga inställningar

Parameter	Inställningar	Operationstyp (sidan SW-20)	Beskrivning	Anmärkningar
⑮ Läge för USB-anordning	MIDI, lagring Grund: MIDI	—	Det digitala pianot ställs automatiskt i läget MIDI när det ansluts till en dator med en USB-kabel. Välj lagring när du vill lagra sångdata i inspelningsminnet i en dator eller vid laddning av sångdata i en dator till det digitala pianots minne. (sidan SW-26)	<ul style="list-style-type: none"> När lagring är vald för denna inställning blinkar lamporna för knapparna GRAND PIANO (CONCERT, MODERN) och ELEC PIANO, och alla övriga lampor är släckta. Det går inte att utföra några operationer på det digitala pianot i detta läge. Vart tryck på tangenten för läget för USB-anordning skiftar mellan MIDI och lagringsläget.
⑰ Sändarkanal	01 till 16 Grund: 01	B	Anger en av MIDI-kanalerna (1 t.o.m. 16) som sändarkanal, vilken används för att sända MIDI-meddelanden till en yttre anordning.	
⑱ Lokalkontroll	Off (Av), On (På) Grund: På	D	Val av "Off" för lokalkontroll skär av det digitala pianots ljudkälla, så inget ljud framställs av pianot när du trycker på tangenterna.	<ul style="list-style-type: none"> Inställning av lokalkontroll kan inte ändras under pågående avspelning av en låt i musikbiblioteket.
⑲ Driftston	Off (Av), On (På) Grund: På	D	Val av "Off" gör att ingen driftston ljuder när du trycker på en tangent medan knappen FUNCTION är intryckt.	<ul style="list-style-type: none"> Denna inställning bevaras även när det digitala pianot slås av. Inställning av driftston kan inte ändras under avspelning av musikbiblioteket, medan metronomen ljuder och under inspelning.
⑳ Reserv	Off (Av), On (På) Grund: Av	D	När "On" har valts för denna inställning memorerar det digitala pianot <u>dess nuvarande inställningar</u> *1 och återställer dessa när det slås på igen. När "Off" har valts återställs inställningarna*2 till deras grundinställningar närhelst pianot slås på.	<ul style="list-style-type: none"> Inställning av reservinställningar kan inte ändras under avspelning av musikbiblioteket, medan metronomen ljuder, i duettläget och under inspelning. <p>*1 Följande inställningar memoreras inte.</p> <ul style="list-style-type: none"> Duettläget Stämning LR (del) Lokalkontroll <p>*2 Utom på/avslagen inställning för driftston.</p>
㉑ Driftslås	Off (Av), On (På) Grund: Av	D	Val av "On" för denna inställning låser knapparna på det digitala pianot (utom strömbrytaren ⏻ (POWER) och knappar för att låsa upp), så inga åtgärder kan utföras. Slå på driftslåset när du vill förhindra att en knapp trycks in av misstag.	<ul style="list-style-type: none"> Inställning av driftslås kan inte ändras under avspelning av musikbiblioteket, medan metronomen ljuder och under inspelning.

Anslutning till en dator

Det digitala pianot kan anslutas till en dator för utbyte av MIDI-data. Det går att sända speldata från det digitala pianot till en separat inköpt musikprogramvara på din dator eller sända MIDI-data från datorn till det digitala pianot för avspelning.

Minimala datorsystemkrav

Det följande visar minimala datorsystemkrav för att kunna sända och mottaga MIDI-data. Kontrollera att din dator uppfyller dessa krav innan den ansluts till det digitala pianot.

● Operativsystem

Windows® XP (SP2 eller senare) *1

Windows Vista® *2

Windows 7® *3

Mac OS® X (10.3.9, 10.4.11, 10.5.X, 10.6.X, 10.7.X)

*1: Windows XP Home Edition

Windows XP Professional (32-bit)

*2: Windows Vista (32-bit)

*3: Windows 7 (32-bit, 64-bit)

● USB-port



VIKTIGT!

- Anslut aldrig till en dator som inte uppfyller kraven ovan. Detta kan orsaka problem på din dator.

Anslutning av det digitala pianot till en dator



VIKTIGT!

- Följ stegen i proceduren nedan ytterst noga. Felaktig anslutning kan omöjliggöra sändning och mottagning av data.

1. Slå av det digitala pianot och starta sedan din dator.

- Starta ännu inte musikprogramvaran på din dator!

2. När datorn är igång ska du använda en separat inköpt USB-kabel för att ansluta den till det digitala pianot.

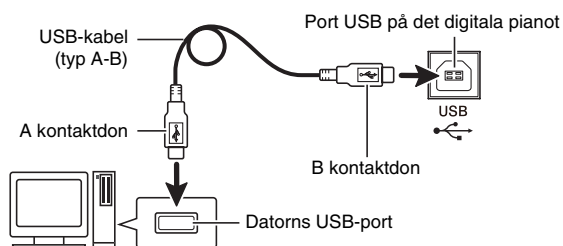

3. Slå på det digitala pianot.

- Om detta är första gången du ansluter det digitala pianot till din dator kommer drivrutinprogrammet som krävs för att sända och mottaga data att installeras i datorn automatiskt.

4. Starta den separat införskaffade musikprogramvaran på din dator.

5. Utför inställning av musikprogramvaran för att välja ett av det följande som MIDI-anordning.

CASIO USB-MIDI: (För Windows Vista, Windows 7, Mac OS X)

USB-ljudenhet : (För Windows XP)

- Anlita dokumentationen som medföljer musikprogramvaran du använder för detaljer om val av MIDI-anordning.



VIKTIGT!

- Var noga med att först slå på det digitala pianot innan du startar musikprogramvaran på datorn.



ANM.

- Efter en framgångsrik anslutning utgör det inget problem att lämna USB-kabeln inkopplad när du slår av datorn och/eller det digitala pianot.
- För mera detaljerade uppgifter och anslutningar som gäller sändning och mottagning av MIDI-data för detta digitala piano kan du erhålla aktuell information från websajten vid följande URL: <http://world.casio.com/>

Användning av MIDI

Vad är MIDI?

Förkortningen MIDI står för Musical Instrument Digital Interface, namnet på en världsomspännande norm för digitala signaler och uttag som gör det möjligt att utbyta musikdata mellan musikinstrument och datorer (maskiner) framställda av olika tillverkare.

ANM.

- För närmare detaljer om MIDI Implementation kan du besöka CASIO:s websajt vid: <http://world.casio.com/>.

Se "Sändarkanal" och "Lokalkontroll" på sidan SW-24.

Överföring av sångdata med en dator

Använd metoderna i detta avsnitt för att överföra data i inspelningsminnet till en dator för lagring och för laddning av sånger till användarsångminnet (musikbibliotek 61 till 70).

VIKTIGT!

- Om det digitala pianot slås av under datautbyte med en dator kan datan i det digitala pianots minne bli förvanskad. Om detta skulle inträffa inleds en minnesformatering nästa gång du slår på det digitala pianot. Det tar cirka 20 sekunder innan denna formatering är slutförd, och det går inte att utföra några andra åtgärder under tiden.

- Utför steg 1 till 3 i proceduren under "Anslutning av det digitala pianot till en dator" på sidan SW-25.

- Ändra det digitala pianots läge för USB-anordning till lagring.

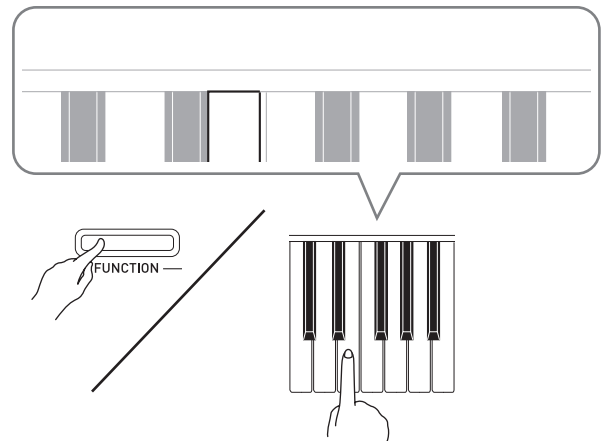

- Håll knappen **FUNCTION** intryckt och tryck samtidigt på tangenten som motsvarar läget för USB-anordning (sidan SW-21).
- När denna inställning är ändrad blinkar lamporna för knapparna **GRAND PIANO (CONCERT, MODERN)** och **ELEC PIANO**, och alla övriga lampor är släckta.
- Se "Läge för USB-anordning" på sidan SW-24 för närmare detaljer.

- Utför på din dator de åtgärder som krävs för att visa datorns lagringsanordningar.

Om din dator kör detta operativsystem:	Gör detta:
Windows XP	Dubbelklicka på "Den här datorn".
Windows Vista, Windows 7	Dubbelklicka på "Dator".
Mac OS	Hoppa över steg 3 och dubbelklicka på "PIANO" på skrivbordet hos din Mac.

- Minnet hos detta digitala piano uppträder som "PIANO" under "Enheter med flyttbara lagringsmedia".

4. Dubbelklicka på "PIANO".

- "PIANO" innehåller mappar benämnda "MUSICLIB" och "RECORDER".
- Överför en användarsång till det digitala pianot från din dator genom att öppna mappen "MUSICLIB" och placera sången i en av de nummerade delmapparna (61 till 70). Varje delmapp motsvarar ett musikbiblioteksnummer: Delmapp 61 till musikbibliotek 61 o.s.v.
- Filerna i mappen "RECORDER" är sånger som är inspelade med det digitala pianots inspelningsfunktion. Du kan flytta filer från mappen "RECORDER" till ett annat ställe i din dator och även returnera inspelade sångfiler till det digitala pianot genom att placera dem i mappen "RECORDER".

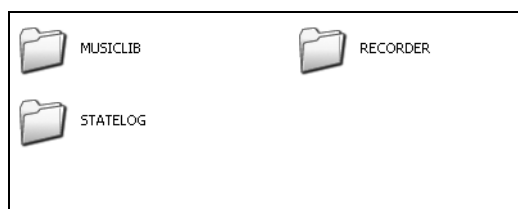

Datotyp	Mappnamn	Filnamn och förlängning*
Användarsånger	MUSICLIB	.MID: Data av SMF format (format 0/1) .CM2: Data av CASIO originalformat
Data i inspelningsminnet	RECORDER	BIDREC01.CSR: Data av CASIO originalformat

* Innan lagring eller laddning startas ska du först kontrollera filnamnsförlängningen för att försäkra att den matchar de som visas i denna spalt. För en sång inspelad med det digitala pianots inspelningsfunktion ska du ändra dess namn till ett av de namn och förlängningar som visas i denna spalt.

- Grundinställningen för Windows XP, Windows Vista och Windows 7 är att dölja filnamnsförlängningar. Utför en av följande åtgärder på din dator för att visa filnamnsförlängningar.
 - Att visa filnamnsförlängningar under Windows XP
 1. Öppna den önskade mappen.
 2. Visa menyn [Verktyg] och klicka på [Mappalternativ].
 3. Klicka på rutan [Visning]. Avpricka i listan [Avancerade inställningar] kryssrutan intill [Dölj filnamnställäg för kända filtyper].
 4. Klicka på [OK].

- Att visa filnamnsförlängningar under Windows Vista eller Windows 7
 1. Öppna Mappalternativ genom att klicka på [Start], klicka på [Kontrollpanelen], sedan [Utseende och anpassning] och därefter [Mappalternativ].
 2. Klicka på rutan [Visning]. Under [Avancerade inställningar] ska du ta bort kryssrutan för [Dölj filnamnställäg för kända filtyper].
 3. Klicka på [OK].

■ Att ladda en sång till användarsångminnet (musikbibliotek 61 till 70)

1. Öppna mappen MUSICLIB.
2. Kopiera sångfilen (.MID eller .CM2) till den nummerbenämnda delmappen (61 till 70) vars namn matchar numret i musikbiblioteket där du vill ladda sången.
 - Om det förekommer två filer med filnamnsförlängningarna .MID och .CM2 i mappen MUSICLIB laddas endast datan .MID i användarsångminnet.

■ Att överföra data i inspelningsminnet mellan det digitala pianot och datorn

Överför den nuvarande datan i det digitala pianots inspelningsminne till din dator genom att kopiera innehållet i mappen RECORDER till datorn. Överför inspelningsdata du tidigare lagrat i din dator tillbaka till inspelningsminnet genom att kopiera den tillbaka till mappen RECORDER (och ersätta det nuvarande innehållet i mappen RECORDER).

5. Efter avslutad filkopiering ska du återställa läget för USB-anordning till MIDI.

- Vid användning av en Macintosh ska du utföra kassering (dra dem till papperskorgen).
- Håll knappen **FUNCTION** intryckt och tryck samtidigt på lämplig tangent. Se "Läge för USB-anordning" på sidan SW-24 för närmare detaljer.
- Återställning av läget för USB-anordning till MIDI laddar innehållet i **MUSICLIB** till användarsångminnet och innehållet i **RECORDER** till inspelningsminnet.



VIKTIGT!

- Ett dataomvandlingsfel anges när samtliga lampor för knapparna **SONG** ►/■ och knapparna **GRAND PIANO (CONCERT, MODERN)** och **ELEC PIANO** är tända och alla övriga lampor är släckta.

Upphovsrätt

Rättigheter för skapare och upphovsrättsinnehavare av musik, bilder, datorprogram, databaser och övriga data är skyddade av upphovsrättslagar. Du tillåts återge sådana verk enbart för personligt och icke-kommersiellt bruk. All återgivning för övriga syften (inklusive omvandling av dataformat), modifiering, överföring av reproduktioner, distribution över ett nätverk eller annat bruk utan tillstånd från upphovsrättsinnehavaren utsätter dig för skadeståndskrav och risk för brottsligt åtal för kränkning av upphovsrätt och innehavarens personliga rättigheter. Var noga med att återge och använda upphovsrättsskyddat material i enlighet med gällande lagar.

Montering av ställningen

Urpackning

FÖRBEREDELSE

- Kontrollera att du har samtliga delar som visas nedan innan montering startas. Skruvorna återfinns i en plastpåse inuti förpackningsmaterialet av styrenplast.
- Några verktyg som krävs för montering medföljer inte ställningen. Se till att ha en kryssskruvmejsel (+) till hands för montering.

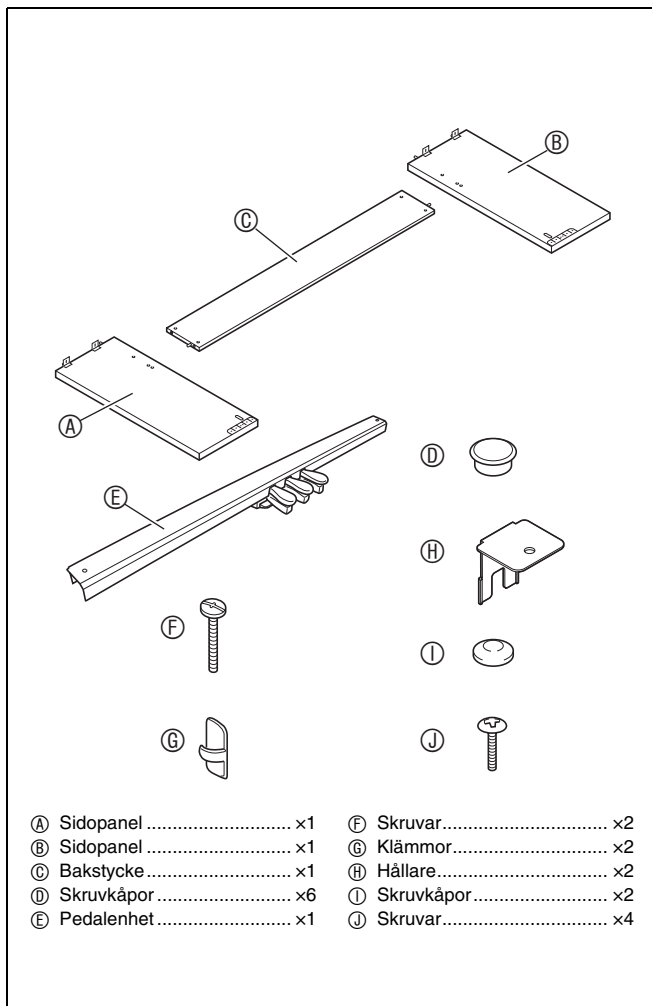

Montering av ställningen

⚠ OBSERVERA

- Ställningen bör monteras av två personer som samarbetar.
- Utför montering på ett flat, jämnt underlag.
- Ta inte bort tejpen som fäster tangentbordslocket på plats förrän monteringen är avslutad. Om tejpens avlägsnas kan tangentbordslocket öppnas och stängas under montering och klämma handen eller fingrarna.
- Akta dig för att klämma fingrarna mellan olika delar under montering.
- Om det digitala pianot placeras på golvet bör du placera det på ett mjukt underlag (en filt, kudde el.dyl.). Placera inte det digitala pianot direkt på golvet.

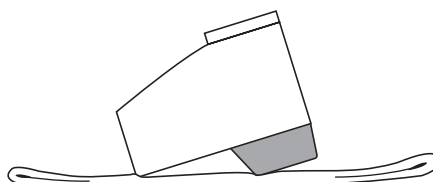

📌 ANM.

- Var noga med utföra montering av ställningen i angiven ordning.

FÖRBEREDELSE

- Dra ut pedalenhetens kabel från pedalenheten ⑤.

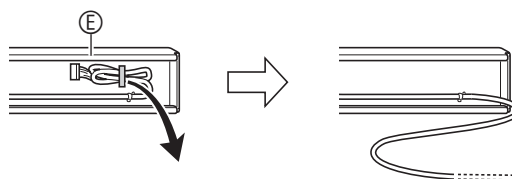

- 1.** Ta bort de fyra skruvarna (två i varje ända) från bakstycket ©.

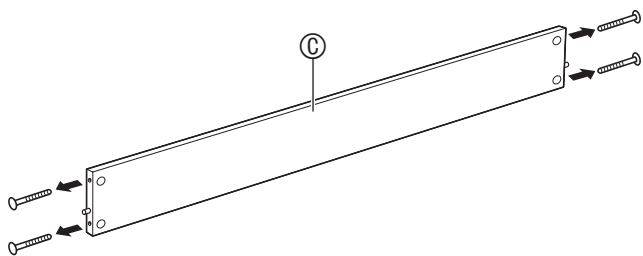

- 2.** Fäst sidopanelerna ① och ② på bakstycket ©. Fäst sidopanelerna ① och ② på bakstycket © med skruvarna som togs bort i steg 1.

- Fäst sidopanelerna så att sidan av bakstycket © där skarvkontaktdonen är infogade är vända mot baksidan av ställningen.
- Om det är svårt att föra in en skruv i ett skruvhål för skarvkontaktdonen ska du vrida på skarvkontaktdonet med en skruvmejsel.

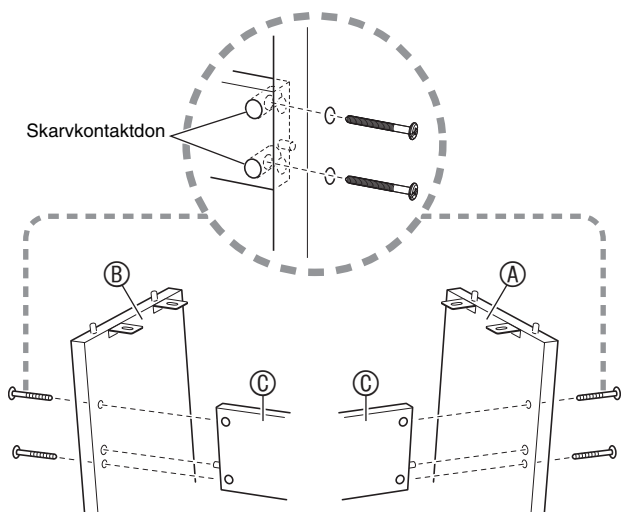

- 3-1.** Om du tänker placera pianot på ett ställe där det inte lutar mot en vägg måste du dra ut tippsskyddshållarna vid basen av sidopanelerna ① och ②. Ta bort de två skruvarna (en på utsidan av varje sidopanel) som fäster hållarna och skjut sedan hållarna såsom visas på bilden. Dra ut tippsskyddshållarna och sätt åter i skruvarna för att hålla dem på plats, men dra ännu inte åt skruvarna till fullo.

[Insidan av sidopanelerna]

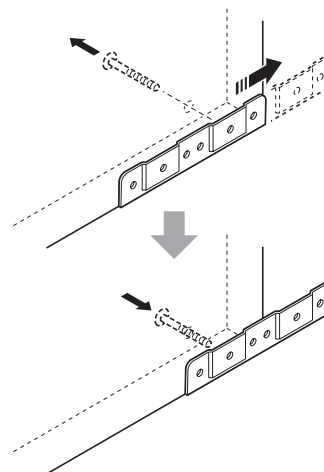

- 3-2.** Om du tänker placera pianot och ställningen mot en vägg ska du lossa de två skruvarna (en på utsidan av varje sidopanel) som fäster hållarna. Du behöver inte ta bort skruvarna i detta fall.

- I detta fall behöver du inte ta bort skruvarna. Lossa dem bara.

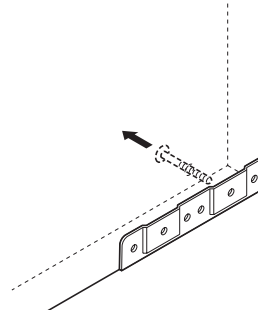

- 4.** För in vinkelhållarna **H** i gapet mellan tippskyddshållaren och sidopanelen.

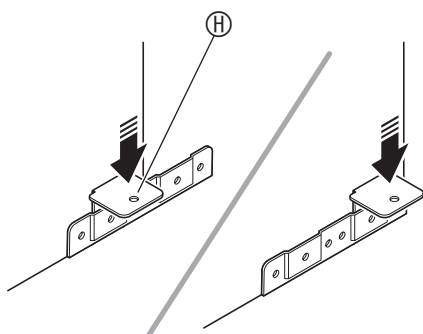

- 5.** Från utsidan av sidopanelerna **A** och **B** ska du temporärt dra åt skruvarna du lossade i steg 3 ovan.

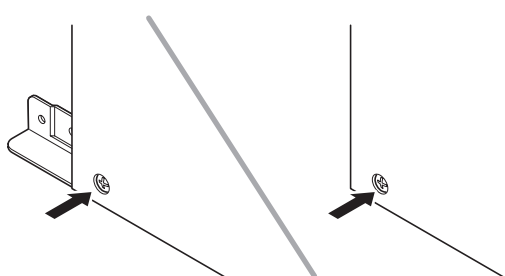

- 6.** Montera pedalenheten **E** på vinkelhållarna **H**, som du installerade i steg 5 ovan.

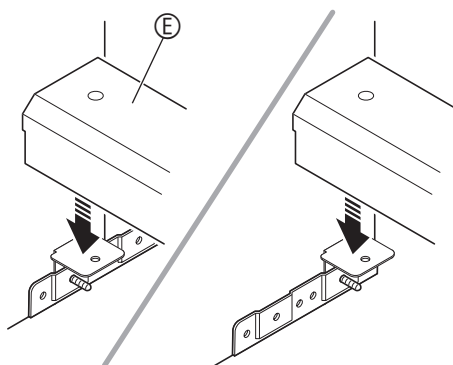

- 7.** Använd två av skruvarna **F** för att fästa båda ändarna av pedalenheten **E** på vinkelhållarna.

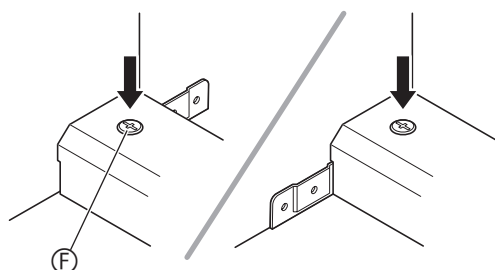

- 8.** Täck huvudena på skruvarna **F** med skruvkåporna **I**.

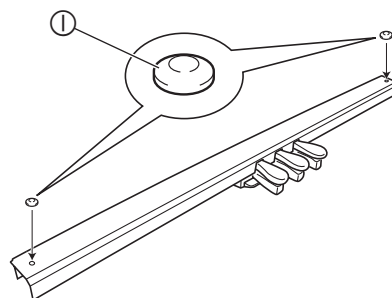

- 9.** Justera positionen (höjden) för pedalenheten **E** och dra sedan till fullo åt de skruvar du drog åt temporärt i steg 5 ovan.

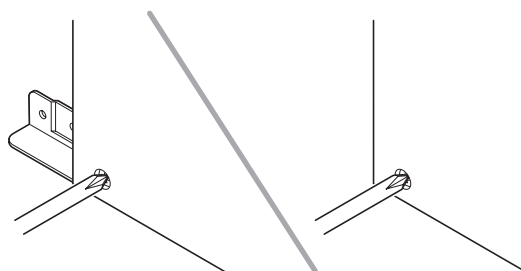

- 10.** Montera pianot på ställningen. Placera pianot så att låspinnarna på ovankanten av sidopanelerna **A** och **B** tränger in i hålen på undersidan av pianot.

- Tänk på att pianot ännu inte är ordentligt fäst på ställningen. Var försiktig så att pianot inte faller av ställningen.

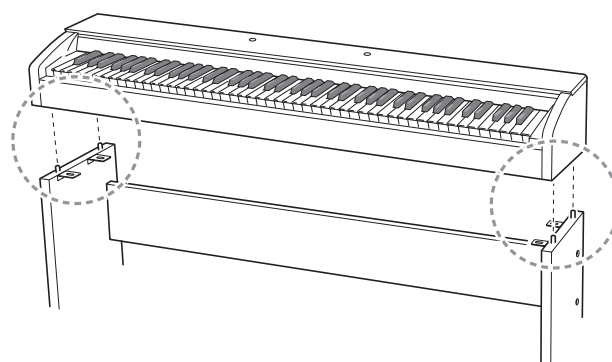

- 11.** Använd skruvarna ① för att fästa hållarna på ovansidorna av sidopanelerna ② och ③ till undersidan av pianot.

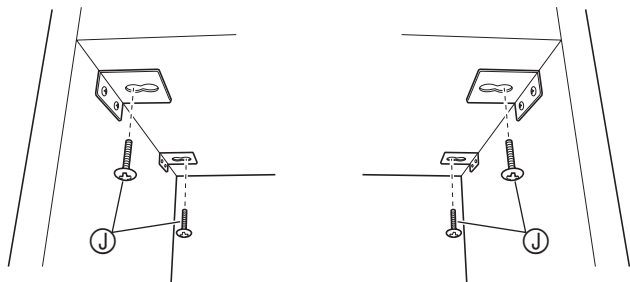

- 12.** Kontrollera noga att de sex skruvarna som fäster sidopanelerna ② och ③ är åtdragna till fullo och täck sedan över skruvhuvudena med skruvkåporna ④.

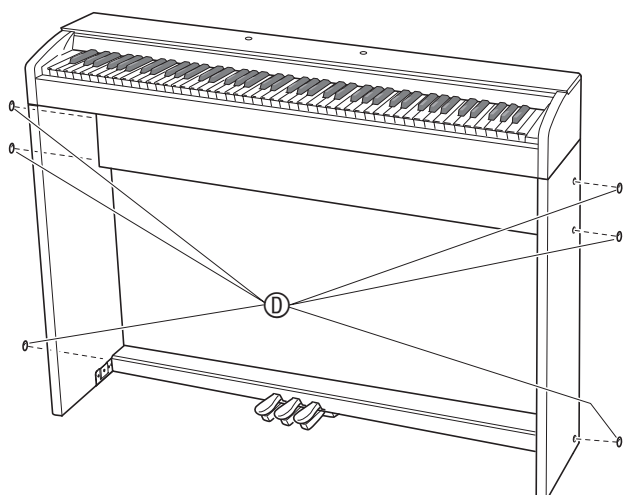

Anslutning av kabeln

- 1.** Inrikta pedalenhetens kabelkontakt såsom visas på bilden nedan och anslut den till pedaluttaget på undersidan av det digitala pianot.
- Tryck in kontakten i uttaget så långt det går.
 - Använd klämmorna ⑤ för att fästa pedalkabeln på två ställen på sidopanelen ⑥.

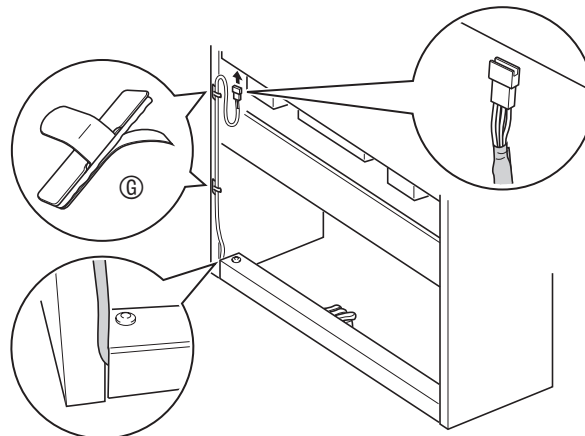

Montering av nothäftesställningen

- 1.** Skjut nothäftesställningen under de två bultarna på ovansidan av det digitala pianot såsom visas på bilden och dra sedan åt bultarna.

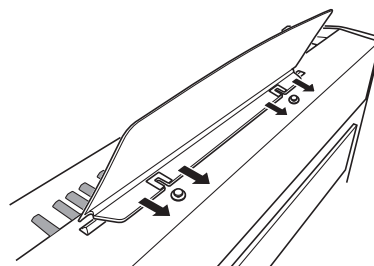

Felsökning

Problem	Orsak	Åtgärd	Se sidan
Inget ljud framställs vid tryck på en tangent.	<ol style="list-style-type: none"> 1. Volymreglaget VOLUME står på "MIN". 2. Hörlurar eller en kontaktadapter är ansluten till ett av uttagen PHONES. 3. MIDI lokalkontroll är avslagen. 	<ol style="list-style-type: none"> 1. Vrid volymreglaget VOLUME mot läget "MAX". 2. Koppla ur vadhelst som anslutits till ett av uttagen PHONES. 3. Slå på inställningen för lokalkontroll. 	<p>☞ SW-8</p> <p>☞ SW-6</p> <p>☞ SW-24</p>
Det digitala pianots tonhöjd är fel.	<ol style="list-style-type: none"> 1. Tonhöjdsinställningen för det digitala pianot är inte "0". 2. Det digitala pianots stämning är fel. 3. Oktavskifte är aktiverat. 4. En temperamentinställning utöver den vanliga används. 	<ol style="list-style-type: none"> 1. Ändra tonhöjdsinställning till "0" eller slå det digitala pianot av och sedan på igen. 2. Justera det digitala pianots stämning eller slå det av och sedan på igen. 3. Ändra inställningen för oktavskifte till 0. 4. Ändra temperamentinställningen till "00:Equal", vilken är standard modern stämning. 	<p>☞ SW-23</p> <p>☞ SW-23</p> <p>☞ SW-23</p> <p>☞ SW-23</p>
Toner och/eller effekter låter underliga. Problemet försvinner inte när strömmen slås av och sedan på igen. <i>Exempel: Notintensiteten ändras inte trots att trycket på tangenterna ändras.</i>	Funktionen "Reserv" är påslagen.	Slå av "Reserv". Slå därefter strömmen av och sedan på igen.	☞ SW-24
Det går inte att överföra data efter anslutning av det digitala pianot till en dator.	–	<ol style="list-style-type: none"> 1. Kontrollera att USB-kabeln är ansluten till det digitala pianot och datorn och att korrekt anordning är vald med datorns musikprogramvara. 2. Slå av det digitala pianot och lämna sedan musikprogramvaran på din dator. Slå sedan på det digitala pianot och starta om musikprogramvaran på din dator. 	☞ SW-25
Det tar lång tid innan det digitala pianot kan användas efter strömpåslag.	Minnesdatan i det digitala pianot har blivit förvanskad eftersom dataöverföring med en dator var igång senaste gången du slog av pianot. I detta läge utför det digitala pianot en minnesformatering nästa gång du slår på det. Det går inte att utföra någon annan åtgärd medan denna formatering pågår.	Det tar cirka 20 sekunder efter strömpåslag att utföra minnesformatering. Vänta tills formateringen är avslutad. Du bör undvika att slå av det digitala pianot under pågående dataöverföring med en dator.	☞ SW-26
Kvaliteten och volymen för en ton låter en aning olika beroende på var på tangentbordet den spelas.	<p>Detta är ett ofrånkomligt resultat av den digitala samplingsprocessen* och tyder inte på fel.</p> <p>* Ett flertal digitala stickprov tas för det låga, medelhöga och höga registret hos det ursprungliga musikinstrumentet. Det kan därför förekomma en viss skillnad i tonens kvalitet och volym mellan de olika registren.</p>		
Vid ett tryck på en knapp skärs noten som ljuder av tillfälligt, eller det förekommer en viss ändring i hur effekter tillämpas.	<p>Detta inträffar när ljuden av flera delar kan höras samtidigt vid användning av lagring, användning av duettläget, avspelning av en inbyggd låt, inspelning o.dyl. Ett tryck på en knapp under dessa förhållanden gör att effektinställningen som är inbyggd i tonen ändras automatiskt, vilket gör att noterna skärs av tillfälligt eller orsakar en viss ändring i hur effekter tillämpas.</p>		

Tekniska data för produkten

Modell	PX-750BK/PX-750BN/PX-750WE
Tangentbord	Pianotangentbord med 88 tangenter och anslagskänslighet
Maximal polyfoni	128 noter
Toner	18 <ul style="list-style-type: none"> • Lagring (utom bastoner) • Delning (endast bastoner i lågt register)
Effekter	Glans (-3 till 0 till 3), efterklang (4 typer), kör (4 typer), DSP, dämpningsresonans
Metronom	<ul style="list-style-type: none"> • Slag: 0, 2, 3, 4, 5, 6 • Tempoomfång: 20 till 255
Duett	Justeringsbart tonomfång (-1 till 2 oktaver)
Musikbibliotek	<ul style="list-style-type: none"> • Antal sånger: 60, användarsånger: 10 sånger (Upp till cirka 65 KB per sång, cirka 650 KB för 10 sånger)* * Baserad på 1 KB = 1024 bytes, 1 MB = 1024² bytes • Sångvolym: Justeringsbar • Del på/av: L, R
Inspelning	<ul style="list-style-type: none"> • Funktioner: Realtidsinspelning, avspelning • Sångnummer: 1 • Antal spår: 2 • Kapacitet: Totalt cirka 5.000 noter • Skydd för inspelad data: Inbyggt flashminne
Pedaler	Dämpning (med halvpedaloperation), soft, sostenuto
Övriga funktioner	<ul style="list-style-type: none"> • Anslagskänslighet: 3 typer, av • Transponering: 2 oktaver (-12 till 0 till 12) • Stämning: A4 = 415,5 Hz till 440,0 Hz till 465,9 Hz (variabel) • Temperament • Oktavskifte • Driftslås
MIDI	16-kanalig mottagning med multiklang
In/utgångar	<ul style="list-style-type: none"> • Uttag PHONES: Stereostandarduttag × 2 Utimpedans: 3 Ω Utspänning: 1,5 V (RMS) MAX • Ström: 12 V likström • USB-port: TYPE B • Pedaluttag
Högtalare	Ø 12 cm × 2 (uteffekt 8 W + 8 W)
Strömförsörjning	Nättillsats: AD-A12150LW <ul style="list-style-type: none"> • Automatiskt strömvavslag: Cirka 4 timmar efter den senaste operationen. Automatiskt strömvavslag kan kopplas ur.
Strömförbrukning	12 V --- 18 W
Mått	Digitalt piano och ställning: 135,7 (B) × 29,9 (D) × 83,3 (H) cm
Vikt	Digitalt piano och ställning: cirka 31,5 kg

- Rätten till ändring av tekniska data och utformning förbehålles utan föregående meddelande.

Driftsföreskrifter

Var noga med att läsa och observera nedanstående driftsföreskrifter.

■ Placering

Undvik att placera produkten på följande ställen.

- Ställen som utsätts för solsken och hög luftfuktighet
- Ställen som utsätts för extremt höga eller låga temperaturer
- Nära en radio, TV, videobandspelare eller tuner
Dessa apparater orsakar inte fel på produkten, men störningar från denna produkt kan orsaka ljud- eller bildstörningar på en närbelägen apparat.

■ Underhåll

- Använd aldrig bensol, sprit, thinner eller andra kemiska lösningar för rengöring av produkten.
- Torka av den med en mjuk trasa som fuktats i en lösning av vatten och ett mildt, neutralt rengöringsmedel. Vrid ur trasan ordentligt före rengöring.

■ Medföljande och extra tillbehör

Använd endast tillbehör som specifikt anges för denna produkt. Användning av otillåtna tillbehör skapar risk för brand, elstötar och personsador.

■ Svetslinjer

Du kan se vissa linjer på utsidan av produkten. Dessa är "svetslinjer" som tillkom vid gjutningsprocessen för plasten. Det rör sig inte om sprickor eller repor.

■ Etikett för musikinstrument

Var medveten om din omgivning när du använder produkten. Undvik speciellt sent på kvällen att spela med en volymnivå som kan störa omgivningen. Stäng fönstren eller använd hörlurar om du vill spela sent på kvällen.

- All reproduktion av innehållet i detta instruktionshäfte, såväl delvis som helt, är förbjuden. Utöver personligt bruk är allt annat bruk av innehållet i detta instruktionshäfte förbjudet i enlighet med upphovsrättslagar utan tillstånd från CASIO.
- UNDER INGA OMSTÄNDIGHETER ÅTAR SIG CASIO NÅGOT SOM HELST ANSVAR (INKLUSIVE, UTAN BEGRÄNSNING, SKADOR FÖR FÖRLORADE INTÅKTER, AFFÄRSVIBROTT, FÖRLUST AV INFORMATION) SOM UPPKOMMER VID BRUK AV ELLER OFÖRMÅGA ATT BRUKA INSTRUKTIONSHÄFTET ELLER PRODUKTEN, ÄVEN OM CASIO BLIVIT UPPLYST OM RISKEN FÖR SÅDANA SKADOR.
- Innehållet i detta instruktionshäfte kan ändras utan föregående meddelande.

■ Hanteringsföreskrifter för nättillsats

- Använd ett vägguttag som är lättillgängligt så att du snabbt kan koppla ur nättillsatsen när ett fel uppstår eller närhelst så blir nödvändigt.
- Nättillsatsen är avsedd endast för inomhusbruk. Använd den inte på ställen där den kan utsättas för fukt eller stänk. Placera aldrig en vätskefylld behållare, såsom en blomvas, ovanpå nättillsatsen.
- Förvara nättillsatsen på ett torrt ställe.
- Använd nättillsatsen i en öppen, väl ventilerad omgivning.
- Täck aldrig över nättillsatsen med en tidning, duk, gardin eller liknande föremål.
- Koppla bort nättillsatsen från vägguttaget om det digitala pianot inte ska användas under en längre tid.
- Försök aldrig att reparera eller på något sätt modifiera nättillsatsen.
- Nättillsatsens bruksmiljö
Temperatur: 0 till 40°C
Luftfuktighet: 10% till 90% RH
- Uteffektpolaritet: 

Hanteringsföreskrifter för nättillsats

Modell: AD-A12150LW

1. Läs dessa anvisningar.
2. Förvara dessa anvisningar nära till hands.
3. Ge akt på alla varningar.
4. Följ alla anvisningar.
5. Använd inte produkten nära vatten.
6. Rengör enbart med en torr trasa.
7. Placera inte nära element, termostater, spisar eller andra värmekällor (inklusive högtalare).
8. Använd endast fästdon och tillbehör som anges av tillverkaren.
9. Överlåt allt servicearbete till kvalificerade tekniker. Underhåll krävs när något av det följande inträffar: när produkten är skadad, när nätkabeln eller kontakten är skadad, när vätska har spillts på produkten, när ett främmande föremål trängt in i produkten, när produkten utsatts för regn eller fukt, när produkten fungerar onormalt, när produkten har tappats.
10. Låt inte produkten utsättas för vattendroppar eller stänkande vätska. Placera inte vätskefyllda föremål på produkten.
11. Låt inte den elektriska belastningen överstiga märkspänningen.
12. Kontrollera att omgivningen är torr innan produkten ansluts till en strömkälla.
13. Kontrollera att produkten är inriktad på rätt sätt.
14. Koppla ur produkten under åskväder och när den inte ska användas under en längre tid.
15. Undvik att blockera ventilationshålerna på produkten. Installera produkten i enlighet med tillverkarens anvisningar.
16. Dra nätkabeln på ett ställe där den inte kan trampas på eller böjas, speciellt på ställen där andra kontakter och uttag förekommer, och på stället där kabeln ansluts till produkten.
17. Nättillsatsen bör anslutas till ett vägguttag så nära produkten som möjligt så att den kan kopplas ur omedelbart vid en nödsituation.

Symbolen nedan är en varning som anger farlig oisolerad spänning innanför produktens hölje, vilket kan utgöra risk för elstötar för användaren.



Symbolen nedan anger att det förekommer viktiga anvisningar för drift och underhåll (service) i dokumentationen som medföljer produkten.



Bilaga

Tonlista

Tonnamn	Programändring	Bankval MSB
GRAND PIANO CONCERT	0	0
GRAND PIANO MODERN	0	1
GRAND PIANO CLASSIC	0	2
GRAND PIANO MELLOW	0	3
GRAND PIANO BRIGHT	0	4
ELEC PIANO	4	0
FM E.PIANO	5	0
60'S E.PIANO	4	1
HARPSICHORD	6	0
VIBRAPHONE	11	0
STRINGS 1	49	0
STRINGS 2	48	0
PIPE ORGAN	19	0
JAZZ ORGAN	17	0
ELEC ORGAN 1	16	0
ELEC ORGAN 2	16	1
BASS (LOWER) 1	32	0
BASS (LOWER) 2	32	1

Sånglista

Nr.	Sångnamn
01	Nocturne Op.9-2
02	Fantaisie-Impromptu Op.66
03	Étude Op.10-3 "Chanson de l'adieu"
04	Étude Op.10-5 "Black Keys"
05	Étude Op.10-12 "Revolutionary"
06	Étude Op.25-9 "Butterflies"
07	Prélude Op.28-7
08	Valse Op.64-1 "Petit Chien"
09	Valse Op.64-2
10	Moments Musicaux 3
11	Impromptu Op.90-2
12	Marche Militaire 1 (Duet)
13	Frühlingslied [Lieder Ohne Worte Heft 5]
14	Fröhlicher Landmann [Album für die Jugend]
15	Von fremden Ländern und Menschen [Kinderszenen]
16	Träumerei [Kinderszenen]
17	Tambourin
18	Menuet BWV Anh.114 [Clavierbüchlein der Anna Magdalena Bach]
19	Inventio 1 BWV 772
20	Inventio 8 BWV 779
21	Inventio 13 BWV 784
22	Praeludium 1 BWV 846 [Das Wohltemperierte Klavier 1]
23	Le Coucou
24	Gavotte
25	Sonatina Op.36-1 1st Mov.
26	Sonatine Op.20-1 1st Mov.
27	Sonate K.545 1st Mov.
28	Sonate K.331 3rd Mov. "Turkish March"
29	Rondo K.485
30	Für Elise
31	Marcia alla Turca
32	Sonate Op.13 "Pathétique" 1st Mov.
33	Sonate Op.13 "Pathétique" 2nd Mov.
34	Sonate Op.13 "Pathétique" 3rd Mov.
35	Sonate Op.27-2 "Moonlight" 1st Mov.
36	Rhapsodie 2
37	Waltz Op.39-15 (Duet)
38	Liebesträume 3
39	Blumenlied
40	La Prière d'une Vierge
41	Csikos Post
42	Humoresque Op.101-7
43	Melodie [Lyrische Stücke Heft 2]
44	Sicilienne Op.78
45	Berceuse [Dolly] (Duet)
46	Arabesque 1
47	La Fille aux Cheveux de Lin [Préludes]
48	Passepied [Suite bergamasque]
49	Gymnopédie 1
50	Je Te Veux
51	Salut d'Amour
52	The Entertainer
53	Maple Leaf Rag
54	L'arabesque [25 Étüden Op.100]
55	La Styrienne [25 Étüden Op.100]
56	Ave Maria [25 Étüden Op.100]
57	Le retour [25 Étüden Op.100]
58	La chevaleresque [25 Étüden Op.100]
59	No.13 [Études de Mécanisme Op.849]
60	No.26 [Études de Mécanisme Op.849]

MIDI Implementation Chart

Function	Transmitted	Recognized	Remarks
Basic Channel Default Changed	1 - 16 1 - 16	1 - 16 1 - 16	
Mode Default Messages Altered	Mode 3 X * * * * * * * * * *	Mode 3 X * * * * * * * * * *	
Note Number True voice	0 - 127 * * * * * * * * * *	0 - 127 0 - 127*1	*1 : Beror på tonen
Velocity Note ON Note OFF	0 9nH v = 1 - 127 X 8nH v = 64	0 9nH v = 1 - 127 X 9nH v = 0, 8nH v = **	** : inget samband
After Touch Key's Ch's	X X	X O	
Pitch Bender	X	O	
Control Change 0, 32 1 5 6, 38 7 10 11 16 17 18 19 64 65	O X X X X O X X X X X X X X X O X	O O O O O O O O O O O O O O O O	Bank select Modulation Portamento Time Data entry LSB, MSB*2 Volume Pan Expression DSP Parameter0*2 DSP Parameter1*2 DSP Parameter2*2 DSP Parameter3*2 Damper Portamento Switch



Återanvändningsmärket anger att förpackningen överensstämmer med miljöskyddslagar i Tyskland.

CASIO®

MA1209-A



PX750-SW-1A

CASIO COMPUTER CO., LTD.
6-2, Hon-machi 1-chome
Shibuya-ku, Tokyo 151-8543, Japan

© 2012 CASIO COMPUTER CO., LTD.